

**i**

## STORCH ProCut

**Dämmplatten-Standschneidegerät und  
Eckschneider**

**Standaard snijapparaat voor isolatieplaten  
en hoeksnijder**

**Appareil de découpe sur pied pour pan-  
neaux isolants et découpeuse d'angles**

**Taglierina fissa per pannelli isolanti e  
macchina per tagliare angoli**

**Free-standing foam board cutting tool  
and corner cutter**

**Stojanová řezačka izolačních desek  
a rohová řezačka**

D

NL

F

I

GB

CZ



**STORCH®**

## Vielen Dank

für Ihr Vertrauen zu STORCH. Mit dem Kauf haben Sie sich für ein Qualitäts-Produkt entschieden. Haben Sie trotzdem Anregungen zur Verbesserung oder aber vielleicht einmal ein Problem, so freuen wir uns sehr, von Ihnen zu hören. Bitte sprechen Sie mit Ihrem Außendienst-Mitarbeiter oder in dringenden Fällen auch mit uns direkt.

## Mit freundlichen Grüßen STORCH Service Abteilung

Tel. +49 (0)2 02 . 49 20 - 112  
Fax +49 (0)2 02 . 49 20 - 244

kostenlose Service-Hotline: 08 00. 7 86 72 47  
kostenlose Bestell-Hotline: 08 00. 7 86 72 44  
kostenloses Bestell-Fax: 08 00. 7 86 72 43  
(nur innerhalb Deutschlands)

Inhaltsverzeichnis	Seite
Lieferumfang	2
Technische Daten	2
Vorwort	3
Einsatzbereich	3
Sicherheitshinweise	3
Gerätebeschreibung	4
Inbetriebnahme ProCut	4-5
Schnittvarianten	6

## Lieferumfang

Dämmplatten-Standschneidegerät ProCut mit integriertem Trafo, Schmiege, Ersatzdrahtrolle 10 m, Zange, Transportkoffer

## Technische Daten:

Schnittlänge: 105 cm  
Schnitttiefe: 21 cm  
Gewicht Gerät: 21,0 kg  
Zuschnitt: Thermisch  
Sicherung: 8 A  
Kabellänge: 3 Meter  
Stromversorgung: 230 V / 50 Hz

## Vorwort

Das Lesen dieser Betriebsanleitung ist die Grundlage zur Bedienung des Dämmplatten Standschneidegerätes ProCut.

Das Gerät ist eine Eigenentwicklung der Fa. STORCH und wird in Deutschland produziert. Die eingesetzten Methoden und Verfahren für die Herstellung und Überwachung entsprechen dem Stand der Technik.

Das Gerät besitzt einen Spannungsbereich, von dem eine elektrische Gefahr für Mensch und Tier ausgehen kann.

Dieser darf nur von autorisierten Personen aufgeschraubt und / oder demontiert werden.

Ebenso dürfen Instandhaltung und Reparaturen nur von Elektrofachkräften und autorisierten Fachwerkstätten ausgeführt werden.

Der Betrieb des Gerätes geschieht auf eigene Verantwortung und Gefahr des Käufers / Nutzers.



Bevor Sie das Gerät in Betrieb nehmen ist die vorliegende Anleitung komplett und sorgfältig durchzulesen. Bestehen irgendwelche Unklarheiten, sprechen Sie uns umgehend dazu an. Nehmen Sie das Gerät nicht in Betrieb, solange Unklarheiten bestehen. Mit der Inbetriebnahme des Gerätes bestätigen Sie, dass Sie die Betriebsanleitung gelesen und verstanden haben.

## Einsatzbereich

Das Gerät ist ausschließlich zum Schneiden von Polystyrol-Hartschaum (Styropor) bestimmt.

## Bedienung

Die Bedienung des Gerätes erfolgt durch unterwiesene und mit dem Gerät vertraute Personen. Die Verwendung von entsprechender Arbeitskleidung und Schutzhandschuhen wird empfohlen. (Siehe auch unter Sicherheitshinweise)

Das Gerät darf nur in gut belüfteten Räumen betrieben werden, falls dieses auch im Innenbereich eingesetzt werden sollte.

Das Gerät arbeitet auf Niederspannungsbasis und darf nur mit dem angebauten Spezialtrafo betrieben werden.



Das Gerät darf nur mit dem Original Schneidedraht (d=0,7 mm) betrieben werden.

Bei Arbeitsunterbrechungen von mehr als 3 Minuten ist das Gerät auszuschalten.

## Wartung und Reinigung

Vor jeder Inbetriebnahme sind alle Schrauben und Muttern zu kontrollieren und ggf. nachzuziehen. Drahtführungsrollen und Auszüge sind zu reinigen und auf Leichtgängigkeit zu prüfen. Bei starker Verschmutzung (Verkrustung) ist der Schneidedraht zu ersetzen.

## Sicherheitshinweise



Schützen Sie das Gerät vor Nässe. Der Betrieb im Freien bei Regen ist untersagt. Für die Reinigung nur trockene Medien verwenden und keine lösungsmittelhaltigen Reinigungsmittel.



Beim Schneiden entsteht Rauch. Dieser enthält in extrem geringen Mengen Styrol, welches weit unter dem zulässigen Grenzwert liegt.



Der Glühdraht ist sehr heiß. Ein Anfassen führt unweigerlich zu Verbrennungen. Die Verwendung von Schutzhandschuhen wird empfohlen.



Der Draht steht unter mechanischer Spannung (Federkraft). Beim Abreißen des glühenden Drahtes kommt es zum Funkenflug. Die Verwendung einer Schutzbrille wird empfohlen.



Nie direkt an die Hauptstromversorgung (230V) anschließen. Betrieb nur mit Trafo. Bei defektem Anschlusskabel (oder Stecker) ist dieses/dieser sofort zu ersetzen.

Reparaturen an elektrischen Teilen nur durch eine Elektrofachkraft oder einen Servicestützpunkt der Fa. STORCH !



Verwenden Sie ausschließlich speziellen STORCH Ersatzschneidedraht Art.-Nr. 570002 (d=0,7 mm). Die Verwendung anderer Drähte führt zur Beschädigung des Gerätes, Trafos und eventuellen weiteren Folgeschäden.



Wenn das Gerät an das Stromnetz angeschlossen ist, erzeugt der Trafo, auch bei ausgeschaltetem Gerät, Wärme.



Sorgen Sie dafür, dass diese Wärme ungehindert abgestrahlt werden kann und dass keine wärmeempfindlichen Objekte dadurch erwärmt werden die dann selbst zu einer Gefahrenquelle werden.

Das Gerät darf nur verwendet werden, wenn es sicher bedient werden kann.

Bei Montage des Gerätes auf Gerüsten ist dieses zusätzlich gegen Herunterfallen zu sichern.

Nach erfolgter Installation des Gerätes am Einsatzort, überprüfen Sie die Standfestigkeit.

Bleibt ein installiertes Gerät unbeaufsichtigt, sichern Sie dieses gegen Fremdeinflüsse.

Der Betreiber des Gerätes ist dafür verantwortlich, dass Gefahrenquellen und Stolperfallen im Umfeld des Gerätes beseitigt werden. (z.B. überlange Spann-

gurten, ungesicherte Stromkabel, Verpackung etc.)  
 Störungen, Störungsbehebung  
 Einem störungsfreien Betrieb ist eine regelmäßige  
 und sorgfältig Reinigung und Wartung vorausgesetzt.



Bei Störungsbehebungen ist grundsätzlich  
 der Trafo vom Netz zu nehmen.  
 Netzstecker ziehen!

Kontrollieren Sie die Stromzufuhr vom  
 230 V Netz, wenn der Draht nicht heiß wird. Prü-  
 fen oder wechseln Sie die Trafosicherung Art.-Nr.  
 570004. Ist die Störung damit nicht behoben, wen-  
 den Sie sich an den STORCH Service oder eine der  
 STORCH Service-Stationen in Ihrer Nähe. Nehmen  
 Sie keine Reparatur am Trafo vor oder tauschen Sie  
 diesen nicht gegen einen von STORCH nicht genehm-  
 igten Typ aus.

Andere Störungen, welche eine Gerätereparatur  
 erfordern, dürfen nur durch Fachpersonal der Fa.  
 STORCH oder einer autorisierten STORCH Service-  
 Station behoben werden.

### Gewährleistung, Garantie, Haftung

Unter sachgerechter Bedienung und Wartung des Ge-  
 rätes gewährleisten wir dessen einwandfreie Funkti-  
 on. Die Garantie endet nach 1 Jahr nach Kaufdatum  
 (Datum der Rechnung). Sie beschränkt sich auf Ma-  
 terial- und Herstellungsfehler. Weitergehende An-  
 sprüche oder Ersatz von Verbrauchs- und Verschlei-  
 steilen (z. B. Schneidedraht) sind ausgeschlossen.  
 Eine Änderung der bestimmungsgemäßen Verwen-  
 dung zieht den Verlust der Garantie nach sich.  
 Das Gerät muss zu den in dieser Anleitung genannten  
 Bedingungen eingesetzt und verwendet werden. Für  
 Schäden, die durch Nichtbeachtung oder durch un-  
 sachgemäßes Vorgehen entstehen, lehnen wir jede  
 Verantwortung und Garantieleistung ab.

### Personalqualifikation

Das Gerät darf nur von sachkundigem Per-  
 sonal montiert, in Betrieb genommen, be-  
 dient, gewartet und gereinigt werden.

### Ersatzteile, Verbrauchsmaterial

Alle Geräteteile erhalten Sie bei der Fa. STORCH  
 und deren Vertriebspartner. Wir empfehlen die  
 Lagerhaltung von Original Schneidedraht Art.-Nr.  
 570002 und Feinsicherungen Art.-Nr. 570004 in  
 ausreichender Menge.

### Gerätebeschreibung / Inbetriebnahme ProCut Frontansicht

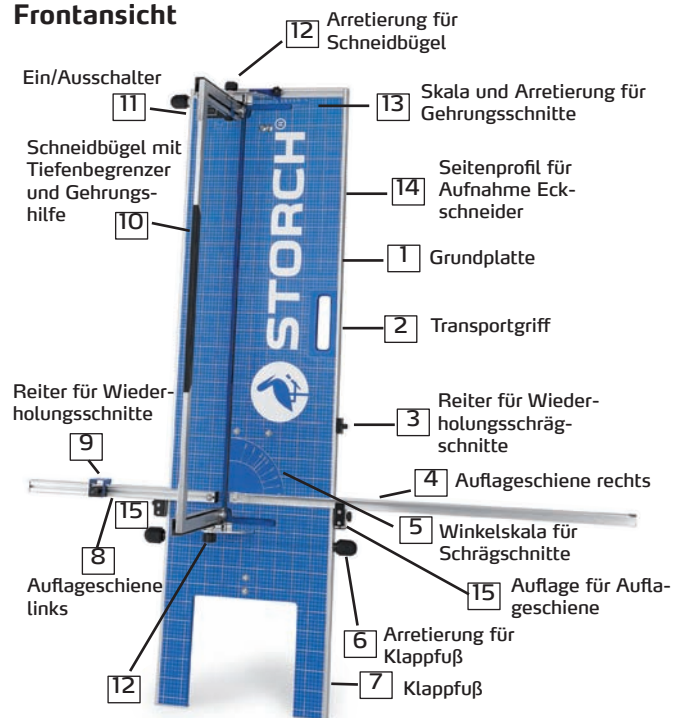

### Gerätebeschreibung / Inbetriebnahme ProCut Rückansicht

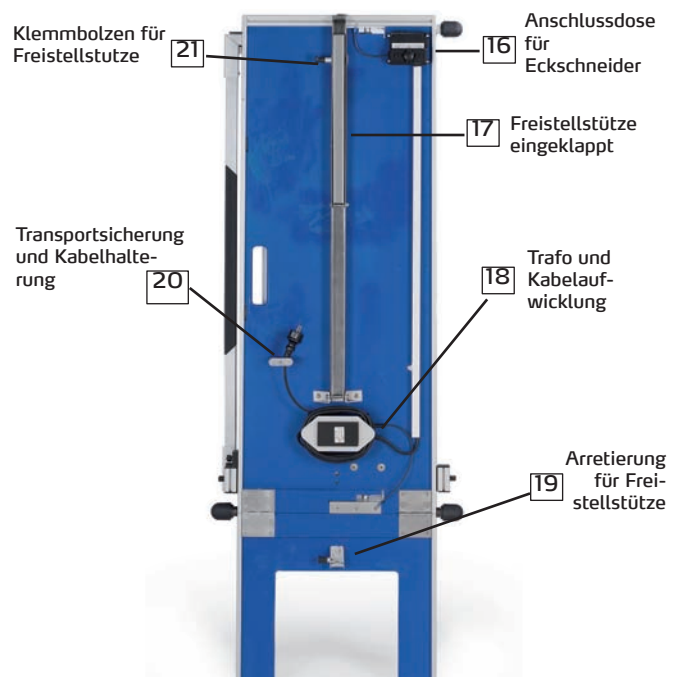

### Aufbau / Inbetriebnahme



Das Gerät wird im Transportzustand im  
 Transportkoffer ausgeliefert:

Öffnen Sie den Koffer und nehmen das Ge-  
 rät heraus

Heben Sie das Gerät nicht am Schneidbügel aus dem  
 Koffer. Fassen Sie das Gerät an dem Transportgriff  
 ( Nr. 2 ) in der Holzplatte an und heben es heraus  
 (Abb.1).



Abb.1

- Stellen Sie das Gerät, so wie Sie es dem Koffer entnommen haben, auf die GummifüÙe der Längsseite.
- Anschließend lösen Sie die Arretierungen für den Klappfuß ( 2 x Nr. 6 ) am Klappscharnier des Standfußes (Abb.2a):



Abb.2a

- Öffnen Sie die Transportsicherung ( Nr. 20 ) und klappen den Klappfuß ( Nr. 7 Abb.2b) auf und arretieren die Arretierungen für den Klappfuß ( 2 x Nr. 6 ) handfest (Abb.2a).

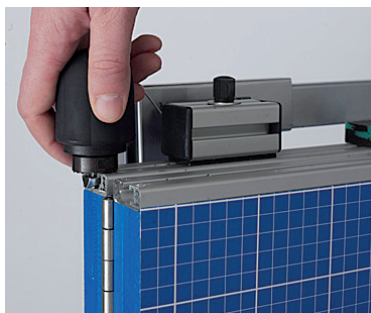

Abb.2b

Wickeln Sie das Anschlusskabel von der Kabelabwicklung ab Nr.20

- Das Gerät ist nun für den Einsatz auf dem Gerüst vorbereitet und wird auf dem Gerüst an die Hauswand gelehnt wobei der Platz zwischen Gerüstbrett und Wand ausgenutzt wird.
- Soll das Gerät freistehend zum Einsatz kommen, muss die Freistellstütze (Nr. 17 )ausgeklappt werden. Diese befindet sich eingeklappt auf der Rückseite des Gerätes (Abb.3): Klemmbolzen lösen (Nr. 21), lange Stütze ausklappen, ( Nr. 17 ) danach kurze Konterarretierung aus dem Innenteil des langen Stütze ausklappen und der Arretierung für Freistellstütze ( Nr. 19 ) arretieren (Abb.4).



Abb.3



Abb.4



Achten Sie darauf, dass die Arretierung sicher einrastet damit das Gerät nicht umfallen kann!

- Lösen Sie die Arretierung für den Schneidbügel ( 2 x Nr. 12 )an der unteren und oberen Seite des Schneidebügels sowie die Auflagen für die rechte und linke Auflageschiene ( 2 x Nr. 15 ). Klappen Sie den Schneidebügel bis zum Anschlag nach links auf und arretieren die Arretierungen für den Schneidbügel wieder ( 2 x Nr. 12). Der Schneidbügel befindet sich nun im 90° Winkel zur Grundplatte.
- Klappen Sie nun die beiden Auflageschienen ( Nr. 4 und Nr. 8 auf, dass diese waagerecht nach links und rechts ausladen und auf den Auflagen für die Auflageschienen ( Nr. 8 und Nr. 15 ) aufliegen.
- Stecken Sie nun den Netzstecker in die Steckdose (230 V)
- Das Gerät ist nun betriebsbereit und kann mittels Ein-und Ausschalter (Nr. 11) in Betrieb genommen werden (Wippschalter nach links drücken = Betrieb Dämmplattenschneider, Wippschalter nach rechts drücken = Betrieb Eckschneider) (Abb.5).



Abb.5

## Schnittvarianten

### Gerader Schnitt (Längs- und Querschnitt):

- Dämmplatte auf Auflageschienen (Nr. 4) legen, Schneidebügel (Nr.10) ausziehen, Dämmplatte bis zum Zuschnittmass nach links schieben (abzulesen auf der Mess-Skala der Auflageschiene (Nr.4) und Bügel durch Dämmplatte führen. Bei sich wiederholenden Schnitten fixieren Sie den Reiter für Wiederholungsschnitte (Nr.9) auf der linken Auflageschiene (Nr.8): Die Platte kann dabei vertikal oder horizontal auf die Auflageschiene (Nr.4) gelegt werden für Längs- oder Querschnitte.

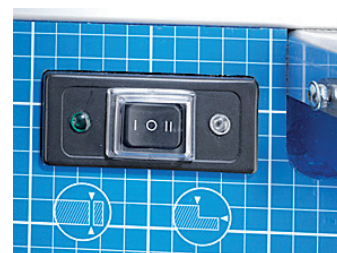
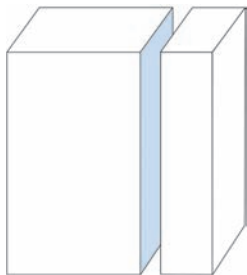

Längs- und Querschnitt

### Gehrungsschnitt

Gehrungswinkel mittels mitgelieferter Schmiege am Objekt abnehmen und auf Dämmplatte übertragen, Platte auf Auflageschiene (Nr.4) stellen, Schneidebügel nach rechts schwenken, bis die Gehrungshilfe des Schneidbügels (Nr.10) mit Markierung auf der Dämmplatte übereinstimmt. Arretierungen (2. Nr.12) oben und unten arretieren und die Arretierung für Gehrungsschnitte (Nr.13) bis zum Anschlag des Schneidebügels schieben und fixieren. Nun bleibt die Gehrung für Schnittwiederholungen eingestellt und Schnitte können reproduziert werden ohne erneute Justierung.

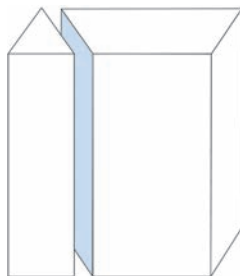

Gehrungsschnitt

### Schrägschnitt

- Dachschräge einmalig mittels Schmiege auf Dämmplatte übertragen, und auf Auflageschiene (Nr.4) stellen. Schneidebügel ausziehen, Auflage (Nr.4) mit Dämmplatte anheben, Auflage für Auflageschiene (Nr.15) hochschieben, bis Draht des Schneidbügels (Nr.10) mit der Markierung auf der Dämmplatte übereinstimmt. Reiter (Nr.3) bis zu Auflage schieben und fixieren. Nun bleibt die Schräge für Schnittwiederholungen eingestellt. Ist der einzustellende Winkel für den Schrägschnitt bekannt, kann dieser mit Hilfe der Winkelskala für Schrägschnitte (Nr.5) voreingestellt werden.

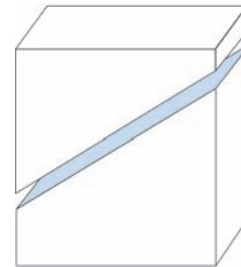

Schrägschnitt

### Gehrungs-Schrägschnitt

Die Ausführung dieses Schnittes erfolgt wie bei Gehrungsschnitt und Schrägschnitt. Die Platte kann bei Ausführung des Schrägschnittes, zusätzlich noch auf Gehrung geschnitten werden.

### Falz / Doppelfalz und Tiefenzuschnitt

- Schneidebügel bis zum gewünschten Falzmass ausziehen, Tiefenbegrenzer am Schneidbügel (Nr.10) auf gewünschtes Maß einstellen und fixieren. Dämmplatte auf die Auflageschiene (Nr.4) legen und an gewünschter Schnittstelle, den Schneidbügel (Nr.10) bis zum Anschlag des Tiefenbegrenzers durch die Platte führen. Dämmplatte bis zum gewünschten Maß nach links führen. Anschließend den Schneidbügel aus der Platte ziehen. Beim Doppelfalzschnitt wiederholen Sie den zuvor beschriebenen Vorgang noch einmal, indem der Schneidbügel (Nr.10) wieder durch die Platte geführt wird, die Platte nach links versetzt wird und dann der Bügel wieder aus der Platte gezogen wird.

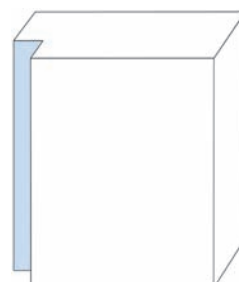

Falzschnitt

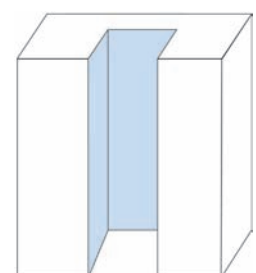

Tiefenausschnitt

## ProCut Eckschneider



Abb.8

### Aufbau / Inbetriebnahme

- Das Gerät wird im Transportzustand im Transportkoffer ausgeliefert:
- Öffnen Sie den Koffer und nehmen das Gerät heraus
- Schieben Sie den Pro Cut Eckschneider von oben in das rechte Seitenprofil (Nr.14) des ProCut Dämmplattenschneidergerätes, bis der Eckschneider bündig mit der Oberkante des Dämmplattenschneidergerätes abschließt (Abb.6).
- Arretieren Sie den Eckschneider mit der Feststell-Arretierungsschraube (Nr. 4)
- Stecken Sie den Stecker ( Nr. 7) in die dafür vorgesehene Anschlussbuchse auf der Rückseite des Pro Cut Dämmplattenschneiders ( Nr. 16 ) (Abb.7)
- Richten Sie den Schneiddraht in horizontaler oder diagonalen Position aus, indem Sie die beiden Schrauben zur Drahtverstellung ( 2 x Nr. 6 ) lösen und nach Ausrichtung wieder arretieren.
- Spannen Sie anschließend wieder den Draht, indem Sie die Feststell-Arretierungsschraube (Nr. 4 ) lösen, diese nach oben ziehen bis der Draht spannt und anschließend wieder arretieren.

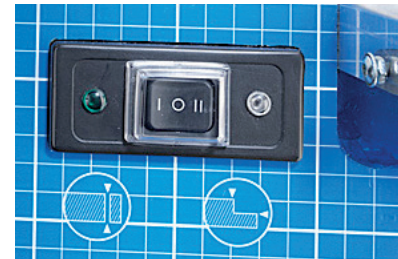
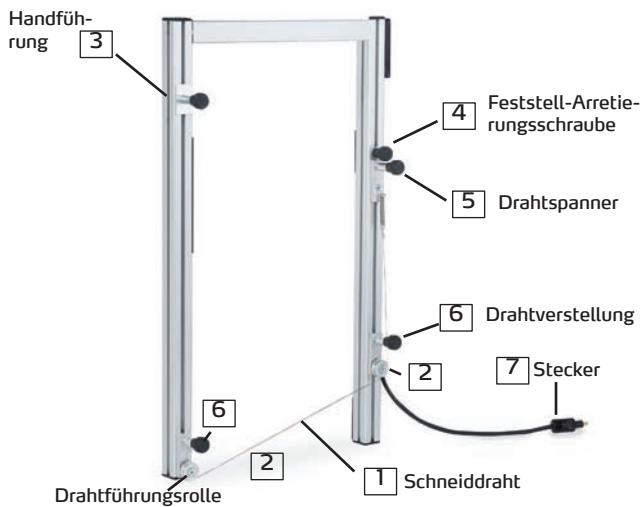

Abb.7

- Bestätigen Sie den Wippschalter des ProCut Dämmplattenschneiders (Nr.11) in Position 2 (Betrieb Eckschneider (Abb.8))

- Der Eckschneider ist nun einsatzbereit



Abb.6

### Schnittvarianten

#### Fensterausschnitt ( L – Schnitt )

- Messen Sie am Objekt den erforderlichen Ausschnitt aus und übertragen diesen auf die Dämmplatte
- Legen Sie die Dämmplatte auf die Auflageschiene (Nr. 4)
- Lösen Sie am Eckschneider die Feststell-Arretierungsschraube und führen den Eckschneider mit der Handführung ( Nr. 3 ) nach unten
- Der Draht befindet sich dabei in horizontaler Ausrichtung
- Schneiden Sie mit dem Eckschneider in die Dämmplatte, bis Sie am Ende des eingezeichneten Punktes angekommen sind.
- Ziehen Sie dann mit der linken Hand die Dämmplatte nach links weg.
- Sind Sie am angezeichneten Punkt der Dämmplatte angekommen, ziehen Sie den Eckschneider mittels der Handführung (Nr. 3 ) wieder nach oben.

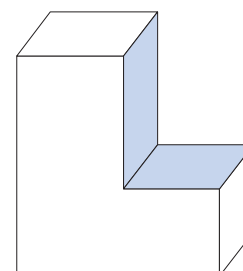

Fensterausschnitt

## Dachsparrenschnitt (mit Schräge)

- Messen Sie am Objekt den erforderlichen Ausschnitt aus und übertragen diesen auf die Dämmplatte
- Lösen Sie die Schrauben für die Drahtverstellung ( 2 x Nr. 6 ) und richten den Draht in der Diagonalen so aus, dass die Schräge parallel zur Übertragung auf dem Dämmplatte ausgerichtet ist.
- Ziehen Sie die Schrauben für die Drahtverstellung ( 2 x Nr. 6 ) wieder fest an.
- Spannen Sie den Draht durch Lösen der Schraube für die Drahtspannung ( Nr.5), ziehen diese nach oben bis der Draht ausreichend gespannt ist und arretieren diese wieder.
- Legen Sie die Dämmplatte auf die Auflageschiene (Nr. 4)
- Lösen Sie am Eckschneider die Feststell-Arretierungsschraube und führen den Eckschneider mit der Handführung ( Nr. 3 ) nach unten
- Schneiden Sie mit dem Eckschneider in die Dämmplatte, bis Sie am Ende des eingezeichneten Punktes angekommen sind.
- Ziehen Sie dann mit der linken Hand die Dämmplatte nach links weg.
- Sind Sie am angezeichneten Punkt der Dämmplatte angekommen, ziehen Sie den Eckscheider mittels der Handführung (Nr. 3 ) wieder nach oben.

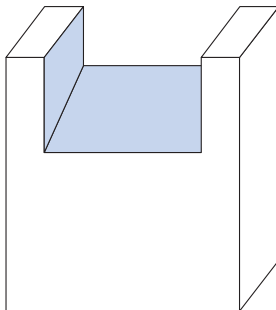

Dachsparrenschnitt

## Ausschnitte (komplett)

- Legen Sie die Dämmplatte auf die Auflageschiene (Nr. 4)
- Führen Sie den Handschneider mit der Handführung ( Nr. 3 ) so weit nach unten, bis Sie den gewünschten Punkt für den Einschnitt in die Platte gefunden haben
- Schieben Sie die Dämmplatte von links nach rechts so weit durch, bis Sie die gewünschte Länge für den Ausschnitt erreicht haben.
- Ziehen Sie den Eckschneider mit der Handführung (Nr. 3 ) wieder nach oben, bis Sie ebenfalls die gewünschte Höhe für den Ausschnitt erreicht haben.
- Schieben Sie die Dämmplatte jetzt von rechts nach links so weit durch, bis Sie die gewünschte Länge erreicht haben.
- Führen Sie jetzt den Eckschneider mit der Handführung Nr. 3 zum Ausgangspunkt zurück.

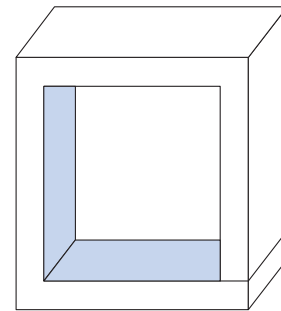

Ausschnitte  
nur mit Einschnitt möglich



## **EG-Konformitätserklärung**

Wir erklären in alleiniger Verantwortung, dass das Produkt  
Typ: Dämmplatten Standschneidegerät ProCut auf welches sich in dieser Erklärung bezo-  
gen wird, mit den folgenden Normen und normativen Dokumenten übereinstimmt:

Richtlinie 2006/95/EG

Norm EN ISO 12100

EN 1050

EN 60742

STORCH

Malerwerkzeuge & Profigeräte GmbH

Platz der Republik 6-8

42107 Wuppertal



Jörg Heinemann – Geschäftsführer



## Hartelijk dank

voor uw vertrouwen in STORCH. Met deze aankoop hebt u voor een kwaliteitsproduct gekozen. Als u desondanks een tip voor verbeteringen hebt of wellicht ooit een probleem ondervindt, dan horen wij graag van u. Neem contact op met de medewerker buitendienst of in dringende gevallen rechtstreeks met ons.

## Met vriendelijke groet, STORCH serviceafdeling

Tel. +32 (0) 475 75 07 99

Fax +32 (0) 9 229 31 99

Inhoudsopgave	Pagina
Levering	10
Technische gegevens	10
Voorwoord	11
Toepassingsgebied	11
Veiligheidsrichtlijnen	11
Apparaatbeschrijving	12
Ingebruikname ProCut	12-13
Snijdvarianten	14

## Levering

Staannd snijdapparaat voor isolatieplaten ProCut met geïntegreerde trafo, duimstok, vervangende draadrol 10 m, tang, transportkoffer

## Technische gegevens:

Snijdlengte:	105 cm
Snijddiepte:	21 cm
Gewicht apparaat:	21 kg
Snijden:	thermisch
Zekering:	8 A
Kabellengte:	3 meter
Stroomvoorziening:	230V / 50Hz

## Voorwoord

Deze gebruiksaanwijzing vormt de basisvoorwaarde voor het bedienen van het staande snijapparaat voor isolatieplaten ProCut.

Het apparaat is in-house ontwikkeld door STORCH en wordt in Duitsland geproduceerd. De toegepaste methoden en procedures voor de fabricage en controle voldoen aan de huidige stand van de techniek.

Het apparaat heeft een spanningsbereik dat elektrische gevaren voor mens en dier kan opleveren.

Dit mag alleen door geautoriseerde personen worden geopend en / of worden gedemonteerd.

Instandhouding en reparaties mogen alleen door elektriciens en geautoriseerde werkplaatsen worden uitgevoerd.

Het gebruik van het apparaat is de verantwoordelijkheid van en voor risico van de koper / gebruiker.



Voordat u het apparaat in gebruik neemt, dient u deze handleiding volledig en zorgvuldig te lezen. Indien er onduidelijkheden bestaan, neem dan direct contact met ons op. Neem het apparaat niet in gebruik zolang er onduidelijkheden bestaan. Met de ingebruikname van het apparaat bevestigt u dat u de handleiding hebt gelezen en begrepen.

## Toepassingsgebied:

Het apparaat is uitsluitend geschikt voor het snijden van polystyrol-hardschuim (piepschuim).

## Bediening

Het apparaat wordt bediend door personen die bedieningsinstructies hebben ontvangen en met het apparaat bekend zijn. Wij raden u aan geschikte werkkleding en beschermhandschoenen te dragen. (Zie ook de Veiligheidsrichtlijnen)

Het apparaat mag alleen in goed geventileerde ruimtes worden gebruikt, als het ook binnenshuis wordt gebruikt.

Het apparaat werkt op laagspanning en mag alleen met de aangebouwde ervoor bestemde speciale transformator worden gebruikt.



Het apparaat mag alleen met de originele snijddraad (d=0,7 mm) worden gebruikt. Bij werkonderbrekingen van meer dan 3 minuten dient het apparaat te worden uitgeschakeld.

## Onderhoud en reiniging:

Voor iedere ingebruikname dienen alle schroeven en moeren te worden gecontroleerd en eventueel te worden aangedraaid. Reinig de draadgeleidingsrollen en controleer of ze licht lopen. Bij sterke vervuiling (korsten) dient de snijddraad te worden vervangen.

## Veiligheidsrichtlijnen



Bescherm het apparaat tegen vocht. Verboden in de regen te gebruiken. Gebruik voor de reiniging alleen droge media en geen oplosmiddelen.



Bij snijden ontstaat rook. Deze rook bevat zeer geringe hoeveelheden styreen, een waarde die ver onder de toegestane grenswaarde ligt.



De gloeidraad is zeer heet. Aanraken leidt altijd tot brandwonden.

Wij raden u aan beschermhandschoenen te dragen.



De draad staat onder mechanische spanning (veerkracht). Bij afbreken van de gloeiende draad ontstaan er vonken. Gebruik van een beschermbril wordt aanbevolen.



Nooit direct op de hoofdstroomvoorziening (230V) aansluiten. Alleen gebruiken met trafo. Bij defecte aansluitkabel (of stekker) dient deze direct te worden vervangen.

Reparaties aan elektrische delen mogen alleen door een elektricien of een servicepunt van STORCH worden uitgevoerd!



Gebruik alleen speciaal STORCH vervangende snijddraad art.-nr. 570002 (d=0,7 mm). Gebruik van andere draden leidt tot beschadiging van het apparaat, de trafo en eventuele vervolgschade.



Wanneer het apparaat op het lichtnet is aangesloten, produceert de trafo (ook bij uitgeschakeld apparaat) warmte.



Zorg ervoor dat de warmte ongehinderd weg kan en dat er geen warmtegevoelige objecten worden verwarmd en er zo gevaren ontstaan.

Het apparaat mag alleen worden gebruikt als het veilig kan worden bediend.

Bij montage van het apparaat aan steigers dient het apparaat ook tegen vallen te worden gezekerd.

Na succesvolle installatie van het apparaat op de plaatsingslocatie controleert u of het apparaat goed stevig is geplaatst.

Als u een geïnstalleerd apparaat zonder toezicht wordt achtergelaten, beveilig het dan tegen externe invloeden.

De gebruiker van het apparaat is ervoor verantwoordelijk dat gevaarbronnen en struikelgevaar in de omgeving van het apparaat worden weggenomen. (bijv. te lange sjorgordels, niet-gezekerde stroomkabel, verpakking etc.)

Storingen, storingen verhelpen

Voor storingsvrije werking is regelmatige en zorgvuldige reiniging en onderhoud vereist.



Bij het verhelpen van storingen dient altijd de trafo van het stroomnet te worden losgekoppeld. Trek de stekker uit het stopcontact!

Als de draad niet heet wordt, controleer dan of de stroomtoevoer van 230 V in orde is. Controleer of vervang de trafozekering art.-nr. 570004.

Als de storing hiermee niet wordt verholpen, richt u dan tot de STORCH service of een van de STORCH servicestations in de buurt. Voer geen reparaties aan de trafo uit en vervang deze niet door een type dat niet door STORCH wordt toegestaan.

Andere storingen waarbij het apparaat moet worden gerepareerd, mogen alleen door geautoriseerd vakpersoneel van STORCH of een van de STORCH servicestations worden verholpen.

### Vrijwaring, garantie, aansprakelijkheid

Bij deskundige bediening en onderhoud van het apparaat garanderen we een storingsvrije werking. De garantie eindigt na 1 jaar na de koopdatum (datum op de rekening). De garantie is beperkt tot materiaal- en fabricagefouten. Verdere claims of vervanging van verbruiks- en slijtagedelen (bijv. snijddraad) zijn uitgesloten.

Ander gebruik dan het gebruik volgens de voorschriften leidt tot vervallen van de garantie.

Het apparaat moet conform de in deze handleiding vermelde omstandigheden worden ingezet en gebruikt. Voor schade die ontstaat uit het niet in acht nemen van deze informatie of schade die ontstaat vanwege ondeskundig gebruik, zijn we niet verantwoordelijk en kan er geen aanspraak op de garantie worden gedaan.

### Personeelskwalificatie

Het apparaat mag alleen door deskundig personeel in bedrijf worden genomen, bediend, gebruikt, onderhouden en gereinigd.

### Vervangende delen, verbruiksmateriaal

Alle apparaatonderdelen zijn verkrijgbaar bij STORCH en de handelspartners. Wij raden u aan de originele snijddraad art.-nr. 570002 en fijne zekeringen art.-nr. 570004 in ruimtelijke mate op voorraad te houden.

### Apparaatbeschrijving / ingebruikname ProCut- Voorkant

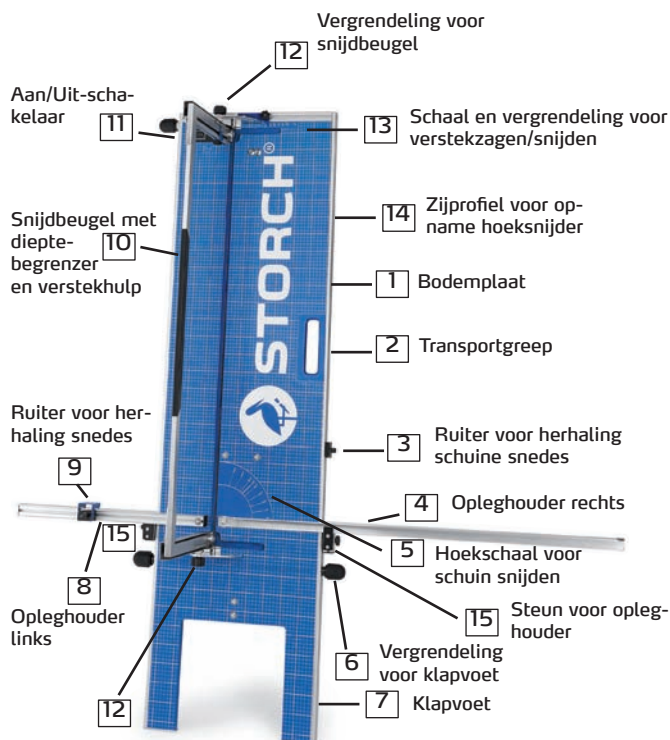

### Apparaatbeschrijving / ingebruikname ProCut Achterkant

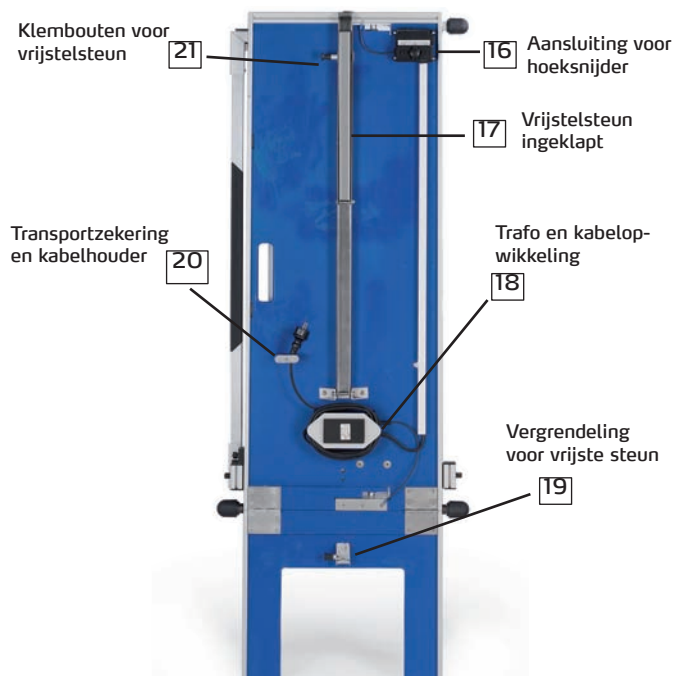

### Opbouw / ingebruikname



Het apparaat wordt in transporttoestand in de transportkoffer uitgeleverd:

Open de koffer en haal het apparaat eruit. Til het apparaat niet aan de snijbeugel uit de koffer. Neem het apparaat aan de transportgreep (Nr. 2) vast in de houten plaat en til het eruit (Afb.1).



Afb.1



Afb.3

- Plaats het apparaat zoals u het uit de koffer hebt gehaald op de gummivoeten aan de lange kant.
- Vervolgens maakt u de vergrendelingen voor de klapvoet ( 2 x Nr. 6 ) los aan het klepscharnier van de standvoet (Afb.2a):

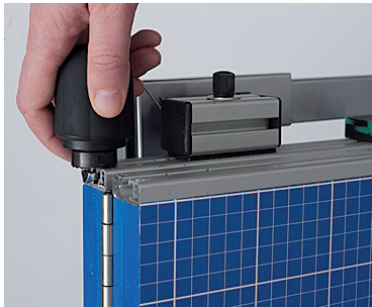

Afb.2a



Afb.4



Let erop dat de vergrendeling goed vast klikt zodat het apparaat niet kan omvallen!

- Open de transportzekering ( Nr. 20 ) en klap de klapvoet ( Nr. 7 Afb.2b) op en zet de vergrendelingen voor de klapvoet ( 2 x Nr. 6 ) handvast (Afb.2a).



Afb.2b

- Maak de vergrendeling los voor de snijdbeugel ( 2 x Nr. 12 ) aan de onderkant en bovenkant van de snijdbeugel en de steunen voor de opleghouder links en rechts ( 2 x Nr. 15 ). Klap de snijdbeugel tot aan de aanslag naar links omhoog en vergrendel de vergrendelingen voor de snijdbeugel weer ( 2 x Nr. 12). De snijdbeugel bevindt zich nu in een hoek van 90° t.o.v. de grondplaat.
- Klap nu de beide opleghouders ( Nr. 4 en Nr. 8) op, zodat ze horizontaal naar links en rechts uitsteken en op de steunen voor de opleghouders ( Nr. 8 en Nr. 15 ) liggen.
- Steek de stekker in het stopcontact (230 V).
- Het apparaat is nu bedrijfsklaar en kan met de Aan/Uit-schakelaar (Nr. 11) in gebruik worden genomen (kantelschakelaar naar links drukken = isolatieplatensnijder ingeschakeld, kantelschakelaar naar rechts drukken = hoeksnijder ingeschakeld) (Afb.5).

Wikkel de aansluitkabel voor de kabelwikkeling af Nr.20

- Het apparaat is nu gereed voor gebruik op de steiger en staat op de steiger tegen de huismuur waarbij de plaats tussen steigerplank en de muur wordt gebruikt.
- Als het apparaat vrijstaand moet worden gebruikt, dan moet de vrijstelsteun (Nr. 17 ) worden uitgeklappt. Deze bevindt zich ingeklapt aan de achterkant van het apparaat (Afb.3): klembouten losmaken (Nr. 21), lange steun uitklappen, ( Nr. 17 ) daarna korte contravergrendeling uit het binnendeel van de lange steun klappen en de vergrendeling voor de vrijstelsteun ( Nr. 19) vastzetten(Afb.4).



Afb.5

## Snijdvarianten

### Recht snijden (in lengte en diagonaal):

- Isoleerplaat op opleghouder (Nr. 4) plaatsen, snijdbeugel (Nr. 10) uittrekken, isoleerplaat tot toesnijdmaat naar links schuiven (af te lezen op meetschaal van de opleghouder (Nr. 4)) en beugel door isoleerplaat schuiven. Bij herhalende snedes zet u de ruiters voor herhalende snedes (Nr.9) op de linker opleghouder (Nr.8): de plaat kan hierbij verticaal of horizontaal op de opleghouder (Nr.4) worden geplaatst voor in de lengte of diagonaal snijden.

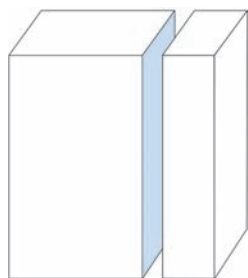

Lengte- en dwarsnede

### Verstek zagen

Verstekhoek met meegeleverde duimstok op object opnemen en op isolatieplaat aftekenen, plaat op opleghouder (Nr.4) plaatsen, snijdbeugel naar rechts zwenken totdat de verstekhulp van de snijdbeugel (Nr.10) overeenkomt met de markering op de isolatieplaat. Vergrendelingen (2. Nr.12) boven en onder vastzetten en de vergrendeling voor verstek snijden (Nr.13) tot aan de aanslag van de snijdbeugel schuiven en vastzetten. Nu blijft de verstekhoek voor snijdherhalingen ingesteld en kunnen snedes zonder nieuwe instellingen worden gereproduceerd.

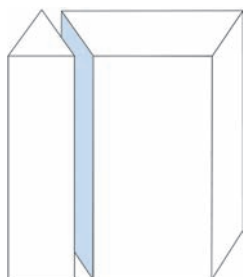

Verstek zagen

### Schuin snijden

- Markeer de dakhoek eenmalig met de duimstok op de plaat en zet deze op de opleghouder (Nr. 4). Trek de snijdbeugel uit en til de houder (Nr. 4) met de isoleerplaat omhoog, schuif de steun voor opleghouder (Nr 15) omhoog totdat de snijddraad van de snijdbeugel (Nr. 10) overeenkomt met de markering op de plaat. Ruiters (Nr. 3) naar de steun schuiven en vastzetten. Nu blijft de hoek ook voor latere werkzaamheden ingesteld. Als de in te stellen hoek voor de schuine snede bekend is, dan kan deze met behulp van de hoekschaal voor schuin snijden (Nr.5) worden ingesteld.

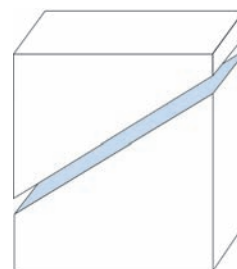

Schuin snijden

### Verstek-schuin snijden

De snede wordt bij verstek snijden op dezelfde wijze uitgevoerd als bij schuin snijden. De plaat kan bij schuin snijden ook nog onder verstek worden gesneden.

### Gleuf / dubbele gleuf en diepte snijden

- Snijdbeugel tot de gewenste gleufmaat uittrekken, dieptebe grenzer op de snijdbeugel (Nr.10) op de gewenste maat instellen en fixeren. Plaats op de opleghouder (Nr.4) plaatsen en op de gewenste snijdplaats de snijdbeugel (Nr.10) tot de aanslag van de dieptebe grenzer door de plaat voeren. Plaat tot de gewenste maat naar links voeren. Vervolgens de snijdbeugel uit de plaat trekken. Bij dubbele gleuven herhaalt u de beschreven procedure nogmaals, waarbij de snijdbeugel (Nr.10) weer door de plaat wordt gevoerd, de plaat naar links wordt verplaatst en dan de beugel weer uit de plaat wordt getrokken.

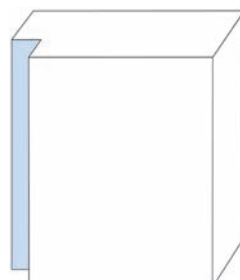

Gleuf snijden

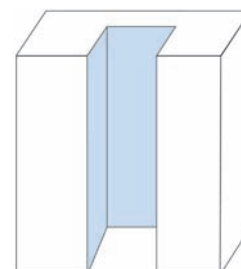

Diep uitsnijden

## ProCut hoeksnijder

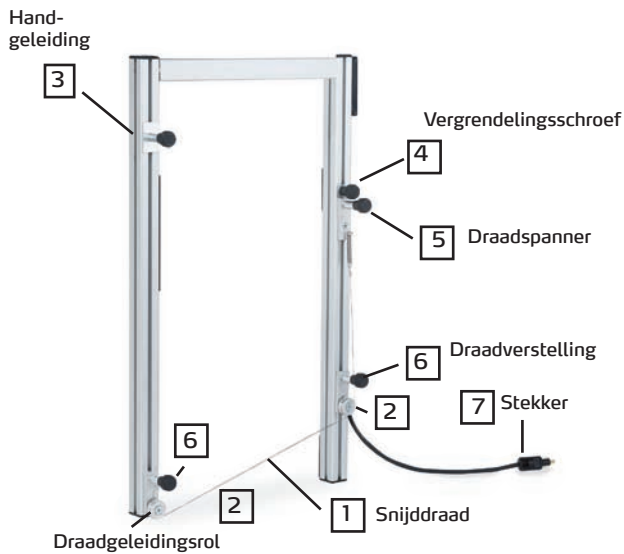

### Opbouw / ingebruikname

- Het apparaat wordt in transporttoestand in de transportkoffer uitgeleverd;
- Open de koffer en haal het apparaat eruit.
- Schuif de Pro Cut hoeksnijder van boven in het rechter zijprofiel (Nr.14) van de ProCut isolatieplaat-snijder tot de hoeksnijder aansluit op de bovenkant van de plaat-snijder (Afb.6).
- Vergrendel de hoeksnijder met de vergrendelingschroef (Nr. 4).
- Steek de stekker ( Nr. 7) in de hiervoor bestemde aansluitingen aan de achterkant van de ProCut isolatieplaat-snijder ( Nr. 16 ) (Afb.7).
- Lijn de snijddraad in horizontale of diagonale positie uit waarbij u de beide schroeven voor de draadverstelling ( 2 x Nr. 6 ) losdraait en na uitlijning weer vastzet.
- Span vervolgens de draad door de vergrendelingschroef (Nr. 4 ) los te maken en hem naar boven te trekken totdat de draad zich spant; zet de schroef hierna weer vast.



Afb.7

- Zet de kantelschakelaar van de ProCut (Nr.11) in positie 2 (hoeksnijder ingeschakeld (Afb.8)).

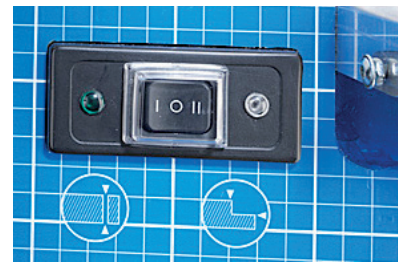

Afb.8

- De hoeksnijder is nu bedrijfsklaar



Afb.6

### Snijdvarianten

#### Venster uitsnijden (L-snede)

- Meet op het object de noodzakelijke uitsnede en teken deze op de isolatieplaat af.
- Leg de plaat op de opleghouder (Nr. 4).
- Maak op de hoeksnijder de vergrendelingschroef los en breng de hoeksnijder met de handgeleiding ( Nr. 3 ) naar beneden.
- De draad bevindt zich daarbij in horizontale uitlijning.
- Snijd met de hoeksnijder in de plaat totdat u aan het einde van het aangegeven punt bent gekomen.
- Trek met uw linkerhand de plaat naar links weg.
- Als het aangetekene punt op de plaat hebt bereikt, trek dan de hoeksnijder aan de handgeleiding (Nr. 3 ) weer naar boven.

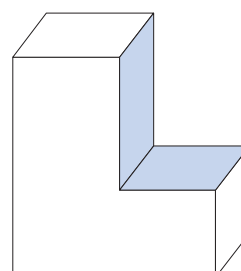

Venster uitsnijden

### Dakspaar snijden (schuin)

- Meet op het object de noodzakelijke uitsnede en teken deze op de isolatieplaat af.
- Maak de schroeven voor de draadverstelling ( 2 x Nr. 6 ) los en lijn de draad in de diagonalen zodanig uit dat de schuine kanten parallel op de plaat zijn uitgelijnd.
- Draai de schroeven voor de draadverstelling ( 2 x Nr. 6 ) weer vast aan.
- Span de draad door de schroef voor de draadspanning ( Nr.5) los te maken; trek hem naar boven totdat de draad voldoende is gespannen en zet hem dan weer vast.
- Leg de plaat op de opleghouder (Nr. 4).
- Maak op de hoeksnijder de vergrendelings Schroef los en breng de hoeksnijder met de handgeleiding ( Nr. 3 ) naar beneden.
- Snijd met de hoeksnijder in de plaat totdat u aan het einde van het aangegeven punt bent gekomen.
- Trek met uw linkerhand de plaat naar links weg.
- Als het aangetekene punt op de plaat hebt bereikt, trek dan de hoeksnijder aan de handgeleiding (Nr. 3 ) weer naar boven.

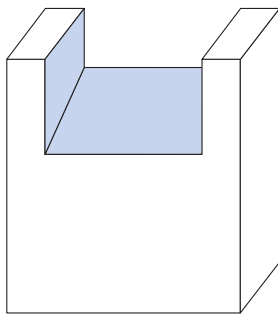

Dakspaar snijden

### Uitsnede (compleet)

- Leg de plaat op de opleghouder (Nr. 4).
- Breng de handsnijder met de handgeleiding ( Nr. 3 ) zo ver naar beneden totdat het gewenste punt voor het insnijden in de plaat is bereikt.
- Schuif de plaat zo ver van links naar rechts totdat de gewenste lengte voor de snede is bereikt.
- Trek de hoeksnijder met de handgeleiding (Nr. 3 ) weer naar boven, totdat u de gewenste hoogte van de snede hebt bereikt.
- Schuif de plaat nu zo ver van links naar rechts totdat de gewenste lengte voor de snede is bereikt.
- Breng nu de hoeksnijder met de handgeleiding Nr. 3 terug naar het beginpunt.

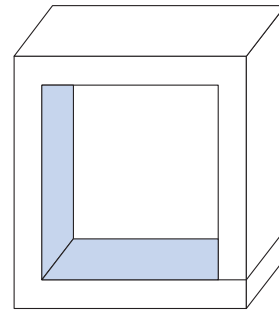

Uitsnijden alleen met insnijden mogelijk



## **EG-conformiteitverklaring**

Wij verklaren als enige verantwoordelijke dat het product  
Type: Staand snijdapparaat voor isolatieplaten ProCut waarop deze verklaring betrekking  
heeft, in overeenstemming is met de volgende normen en normatieve documenten:

Richtlijn 2006/95/EG  
Norm EN ISO 12100  
EN 1050  
EN 60742

STORCH  
Malerwerkzeuge & Profugeräte GmbH  
Platz der Republik 6-8  
42107 Wuppertal



Jörg Heinemann – Directeur

## **Nous vous remercions**

de votre confiance en STORCH. Avec cet achat vous avez opté pour un produit de qualité.

Si malgré tout vous aviez des suggestions d'amélioration, voire éventuellement un problème, n'hésitez pas à nous en faire part. Dans ce cas, contactez votre représentant, ou directement notre service clients, s'il s'agit d'un problème urgent.

## **Sincères salutations Service clients STORCH**

Tel. +32 (0) 475 75 07 99

Fax +32 (0) 9 229 31 99

<b>Sommaire</b>	<b>Page</b>
Fourniture	18
Caractéristiques techniques	18
Préface	19
Domaine d'application	19
Consignes de sécurité	19
Description de l'appareil	20
Mise en service ProCut	20-21
Variantes de découpe	22

## **Fourniture**

Appareil de découpe ProCut avec transformateur intégré, sauterelle, bobine de fil de fer de rechange de 10m, pince coffret de transport

## **Caractéristiques techniques :**

Longueur de coupe:	105 cm
Profondeur de coupe:	21 cm
Poids de l'appareil:	21,0 kg
Découpe:	thermique
Fusible:	8 A
Longueur du câble:	3 mètres
Alimentation en courant:	230 V / 50 Hz

### Avant-propos

La lecture du présent mode d'emploi est essentiel à l'utilisation de l'appareil de découpe pour panneaux isolants ProCut.

L'appareil est une conception propre à la société STORCH et fabriqué en Allemagne. Les méthodes et procédures utilisées pour la fabrication et le contrôle correspondent à l'état actuel de la technique.

La plage de tension de l'appareil présente un risque électrique pour les hommes et les animaux.

Seul des personnes autorisées sont habilitées à dévisser et / ou à démonter l'appareil.

De même, les réparations et l'entretien sont exclusivement réservés à des électriciens qualifiés et à des ateliers spécialisés autorisés.

L'exploitation de l'appareil se fait sous la seules responsabilité et aux risques exclusifs de l'acheteur / de l'utilisateur.



Lisez le présent mode d'emploi entièrement et consciencieusement avant la mise en service de l'appareil. Veuillez nous contacter immédiatement en cas d'incertitudes.

Ne mettez pas l'appareil en service tant que des incertitudes subsistent. En mettant en service l'appareil, vous confirmez avoir lu et compris la notice.

### Domaine d'utilisation:

L'appareil est exclusivement destiné à la découpe de mousse dure en polystyrène (polystyrène expansé).

### Commande

L'utilisation de l'appareil est à effectuer par des personnes initiées qui se sont familiarisées avec l'appareil. Nous recommandons le port de vêtements de travail adéquats et de gants de protection. (Voir aussi chapitre consignes de sécurité).

En cas d'usage de l'appareil à l'intérieur, celui-ci ne doit être utilisé que dans des locaux bien aérés.

L'appareil fonctionne sur une base de basse tension et ne doit être mise en marche qu'avec le transformateur spécifique ajouté.



Ne faire fonctionner l'appareil qu'avec le fil de coupe d'origine (d = 0,7 mm).

Mettre l'appareil hors service en cas d'interruption du travail supérieure à 3 minutes.

### Entretien et nettoyage

Contrôlez et resserrez éventuellement tous les vis et écrous avant chaque mise en service. Les galets conducteurs de fil et les sorties sont à nettoyer, leur libre course étant à contrôler. Le fil de coupe est à remplacer en cas de fort encrassement (dépôts).

### Consignes de sécurité



Protégez l'appareil contre l'humidité. L'utilisation à l'extérieur par un temps pluvieux est interdite. N'employer pour le nettoyage que des moyens sec en pas.



De la fumée se forme pendant le découpage. Celle-ci contient en quantités infinitésimales du polystyrène expansé qui est largement en deçà de la limite autorisée.



Le fil incandescent est très chaud. Tout contact provoque inmanquablement des brûlures. Il est recommandé d'utiliser des gants de protection.



Le fil est sous tension mécanique (tension du ressort). En détachant le fil brûlant, on obtient des flammèches. Il est recommandé de porter des lunettes de protection.



Ne jamais raccorder à l'alimentation de courant principal ( 230 V). Utilisation exclusivement avec transformateur. Si le câble d'alimentation (ou la fiche) est défectueux(se), le/ la est à remplacé(e) immédiatement.

Seuls un électricien ou un point de service après vente de la société STORCH est autorisé à effectuer des réparations!



Utilisez exclusivement du fil de coupe de rechange STORCH, art. n° 570002 ( d = 0,7 mm). L'utilisation d'autres fil de fer conduit à l'endommagement de l'appareil, du transformateur et éventuellement à d'autres dommages consécutifs.



Quand l'appareil est connecté à l'alimentation électrique, le transformateur produit de la chaleur même si l'appareil est hors circuit.



Veillez à ce que cette chaleur puisse se dissiper librement et qu'aucun objet sensible à la chaleur n'en subisse d'augmentation de température qui pourrait à son tour devenir une source de danger.

Utilisez l'appareil seulement quand il n'y a pas d'incertitude concernant la commande.

Si l'appareil est monté sur des échafaudages, il faut en plus le sécuriser contre les chutes.

Quand l'appareil est installé sur le lieu de mise en oeuvre, vérifiez la stabilité.

Si un appareil installé reste sans surveillance, sécurisez-le contre toute intervention étrangère.

L'utilisateur de l'appareil est responsable de la suppression dans l'environnement de l'appareil des sources de danger et risques de chute. (Sangles de serrage d'une longueur excessive, câbles d'alimentation sans protection, emballage par ex, etc.)

Pannes, remèdes

Un fonctionnement sans panne implique un nettoyage et un entretien réguliers et soigneux.



Au cours des dépannages, le transformateur doit d'une manière générale être déconnecté du secteur. Débrancher la fiche. Si le fil ne chauffe pas, contrôlez si l'arrivée de courant du secteur en 230 V est assurée.

Contrôlez ou remplacez le fusible du transformateur art. n° 570004. Si la panne persiste, adressez-vous au service clients STORCH ou à un des points de service STORCH près de chez vous. N'effectuez aucune réparation sur le transformateur ou ne le remplacez pas par un type n'ayant pas été approuvé par STORCH.

D'autres incidents nécessitant une réparation de l'appareil ne doivent être confiés pour son dépannage qu'à des techniciens autorisés de la société STORCH ou par un point de service STORCH.

### Garantie, responsabilité

Nous garantissons son fonctionnement irréprochable dans des conditions d'utilisation et d'entretien conformes de l'appareil. La garantie expire un an après la date d'achat (date de la facture). Elle ne concerne que des vices de matériel et des fautes de fabrication. D'autres droits ou le remplacement de pièces d'usure et de pièces consommables (p. ex. fil de coupe) sont exclus.

Une modification par rapport à une utilisation normale entraîne la perte de garantie.

L'appareil doit être mis en oeuvre et utilisé dans les conditions énoncées dans cette notice. Nous déclinons toute responsabilité et toute garantie pour les dommages découlant de l'inobservation ou d'une manière d'agir incorrecte.

### Qualification du personnel

Seul du personnel qualifié est autorisé à monter, à mettre en service, à commander, à entretenir et à nettoyer l'appareil.

### Pièces détachées, matériel d'usage

La société STORCH et ses partenaires de distribution tiennent à votre disposition toutes les pièces de l'appareil. Nous recommandons d'avoir en stock le fil de coupe d'origine art. n° 570002 et les fusibles art. n° 570004 en quantités suffisantes.

### Description de l'appareil / mise en service ProCut vue de face

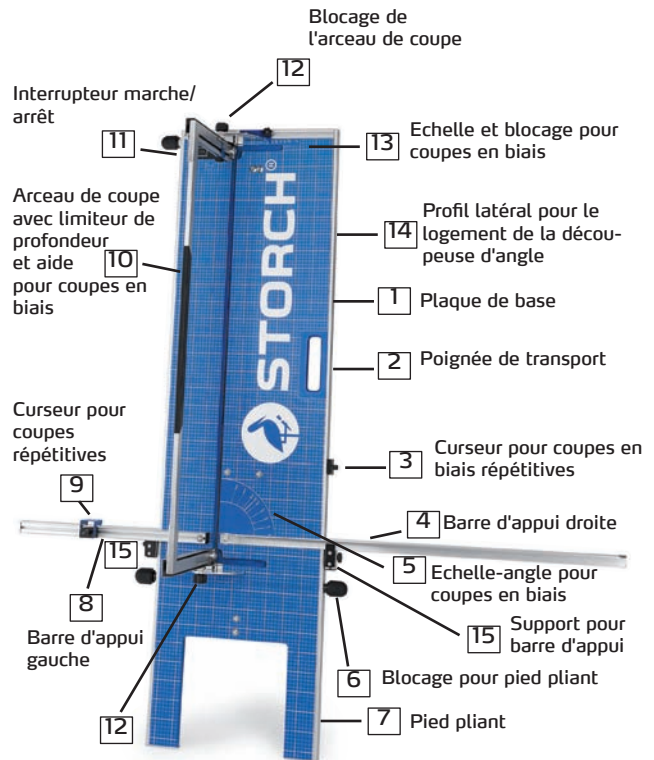

### Description de l'appareil / mise en service ProCut Vue de dos

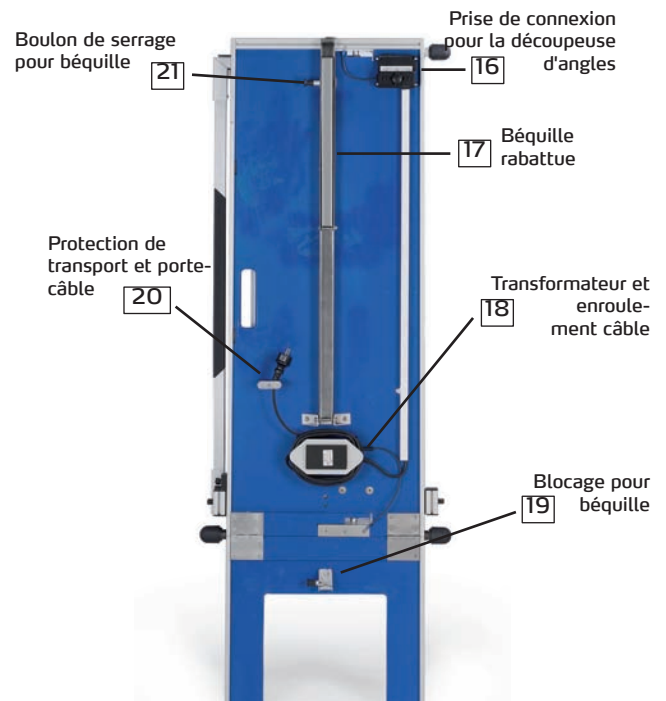

### Montage / Mise en service

L'appareil est livré en état de transport dans un coffret de transport: Ouvrez le coffret et sortez l'appareil. Ne soulevez pas l'appareil à l'aide de l'arceau de coupe. Tenez l'appareil par la poignée de transport (n° 2) située dans la plaque en bois et soulevez-le (illustr. 1).



Ill. 1

- Positionnez l'appareil, tel que vous l'avez sorti du coffret, sur les pieds en caoutchouc sur le côté long.
- Débloquez ensuite les dispositifs d'arrêts du pied pliant (2 x n° 6) sur la charnière pliante du pied (illustr. 2a):

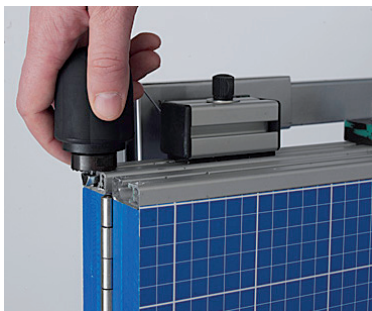

Ill. 2a

- Ouvrez la sécurité de transport (n° 20) ainsi que le pied pliant (n° 7 illustr. 2b) et bloquez à la main les dispositifs d'arrêt pour le pied pliant (2 x n° 6) (illustr. 2a).



Ill. 2b

Déroulez le câble de connexion du déroulement de câble n° 20

- L'appareil est maintenant disponible pour être utilisé sur l'échafaudage. Il doit reposer contre le mur du bâtiment tout en utilisant l'espace entre la planche de l'échafaudage et le mur.
- S'il est prévu d'utiliser l'appareil sur pied, il faut sortir la béquille (N° 17). Celle-ci se trouve rabattue côté arrière de l'appareil (illustr. 3). Desserrez les boulons de serrage (n° 21), ouvrez d'abord la béquille longue (n° 17), sortez ensuite le court dispositif de contre-arrêt de la partie intérieure de la longue béquille et bloquez la béquille (n° 19) (illustr. 4).



Ill.3



Ill.4



Veillez à ce que le dispositif d'arrêt soit bien enclenché pour éviter une chute de l'appareil!

- Desserrez le dispositif d'arrêt de l'arceau de coupe (2 x n° 12) côtés supérieur et inférieur de l'arceau ainsi que les supports des barres d'appui droite et gauche (2 x n° 15). Ouvrez l'arceau de coupe vers la gauche jusqu'à la butée et rebloquez les dispositifs d'arrêt de l'arceau (2 x n° 12). L'angle entre l'arceau de coupe et la plaque de base mesure maintenant 90°.
- Ouvrez maintenant les deux barres d'appui (n°4 et n°8) de manière à ce qu'elles dépassent à gauche et à droite tout en reposant sur les supports des barres d'appui (n° 8 et n° 15).
- Branchez la fiche (230 V).
- L'appareil est maintenant prêt à fonctionner et peut être mis en service à l'aide de l'interrupteur marche/arrêt (n° 11) (pousser l'interrupteur à bascule vers la gauche = fonctionnement appareil de découpe pour panneaux isolants, pousser l'interrupteur à bascule vers la droite = fonctionnement découpeuse d'angle) (illustr. 5).

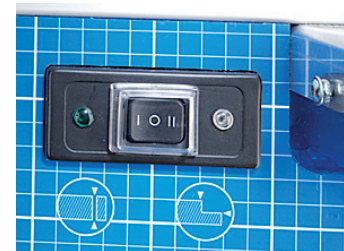

Ill.5

## Variantes de coupes

### Coupe droite (coupe longitudinale et transversale):

- Poser le panneau isolant sur les barres d'appui (n° 4), sortir l'arceau de coupe, pousser le panneau isolant jusqu'à la mesure de découpe (à lire sur l'échelle graduée de la barre d'appui - n°4) et glisser l'arceau au travers du panneau isolant. En cas de découpes répétitives, bloquez le curseur pour découpes répétitives (n°9) sur la barre d'appui gauche (n°8). Le panneau peut être posé sur la barre d'appui dans le sens vertical ou horizontal pour des découpes longitudinales ou transversales.

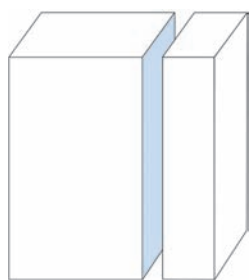

Coupe longitudinale et transversale

### Coupe en biais

Enlever la fausse équerre à l'aide de la sauterelle jointe et reporter sur le panneau isolant, poser le panneau sur la barre d'appui (n°4), pivoter l'arceau de coupe vers la droite jusqu'à ce que l'aide pour la coupe en biais de l'arceau (n°10) corresponde au repère sur le panneau isolant. Bloquer les dispositifs d'arrêt (2. n°12) supérieur et inférieur et pousser et bloquer le dispositif d'arrêt pour les coupes en biais (n°13) jusqu'à la butée de l'arceau. Le biais conserve alors ce réglage pour les coupes répétitives permettant des coupes sans nouvel ajustage.

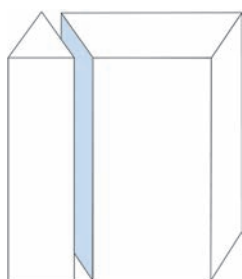

Coupe en biais

### Coupe diagonale

- Reporter une fois l'inclinaison du toit sur le panneau isolant à l'aide de la sauterelle et le placer sur la barre d'appui (n°4). Sortir l'arceau de coupe, soulever le support (n°4) avec le panneau isolant, pousser vers le haut le support pour la barre d'appui (n°15) jusqu'à ce que le fil de coupe de l'arceau (n°10) corresponde au repère sur le panneau isolant. Pousser le curseur (n°3) jusqu'à l'appui et le bloquer. Le réglage du biais est maintenant conservé pour des coupes répétitives. Si l'angle à régler pour la coupe diagonale est connu, celui-ci peut être préréglé pour des coupes diagonales (n°5) à l'aide de l'échelle-angle.

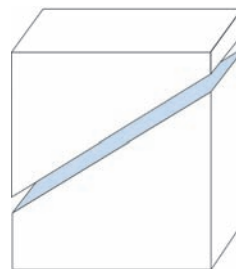

Coupe diagonale

### Coupe diagonale en biais

Cette coupe est réalisée comme la coupe diagonale et la coupe en biais. Lors de la réalisation de la coupe diagonale, le panneau peut être coupé en plus en biais.

### Rainure / double rainure et coupe en profondeur

- Sortir l'arceau de coupe jusqu'à la cote souhaitée de la rainure, régler le limiteur de profondeur sur la cote souhaitée et bloquer. Poser le panneau isolant sur la barre d'appui (n°4) et glisser l'arceau (n°10) au travers le panneau à l'endroit souhaité jusqu'à la butée du limiteur de profondeur. Pousser le panneau isolant vers la gauche jusqu'à la cote souhaitée. Sortir ensuite l'arceau du panneau. Pour la coupe à double rainure répétez la procédure décrite en traversant de nouveau le panneau avec l'arceau (n°10), déplacez le panneau vers la gauche et sortez l'arceau du panneau.

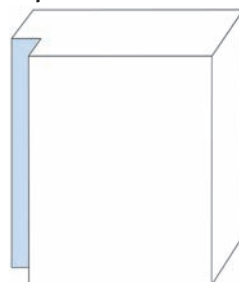

Coupe de rainure

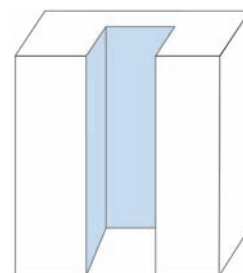

Découpe en profondeur

## Découpeuse d'angle ProCut

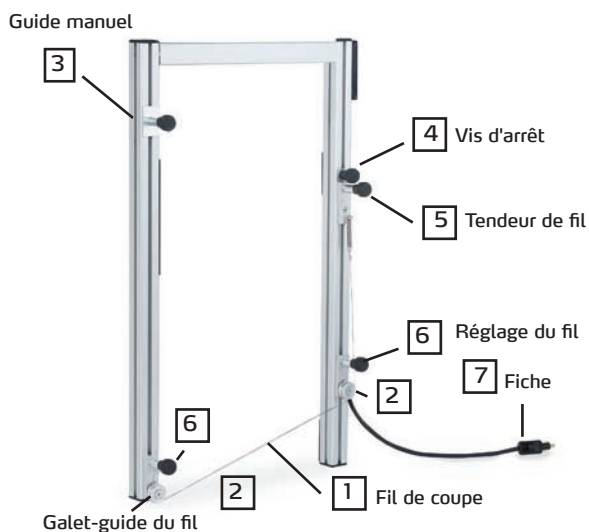

### Montage / Mise en service

- L'appareil est livré en état de transport dans un coffret de transport:
- Ouvrez le coffret et sortez l'appareil.
- Glissez la découpeuse d'angle ProCut d'en haut dans le profilé latéral droit (n° 14) de l'appareil de découpe pour panneaux isolants ProCut jusqu'à ce que la découpeuse d'angle soit alignée avec le bord supérieur de l'appareil de découpe pour panneaux isolants (illustr. 6).
- Bloquez la découpeuse d'angle à l'aide de la vis d'arrêt (n°4).
- Branchez la fiche (n°7) dans la prise de connexion située à l'arrière de l'appareil de découpe ProCut (n°16) (illustr. 7).
- Alignez le fil de coupe en position horizontale ou diagonale en desserrant les deux vis pour le réglage du fil (2 x n°6) et en les resserrant après le réglage.
- Tendez ensuite le fil en desserrant les vis d'arrêt (n°4), tirez-les vers le haut jusqu'à ce que le fil soit tendu et resserrez ensuite les vis.



Ill.7

- Positionnez l'interrupteur à bascule de l'appareil de découpe (n°11) sur la position 2 (fonctionnement découpeuse d'angle - illustr. 8).

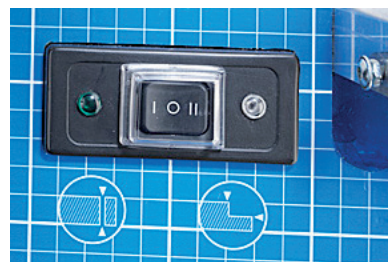

Ill.8

- La découpeuse d'angle est maintenant en état de fonctionnement.



Ill.6

### Variantes de coupes

#### Découpe pour fenêtre (découpe L)

- Méterm sur l'objet la découpe nécessaire et re- portez-la sur le panneau isolant.
- Placez le panneau isolant sur la barre d'appui (n° 4).
- Desserrez la vis d'arrêt sur la découpeuse d'angle et poussez vers le bas la découpeuse d'angle à l'aide du guide manuel (n°3).
- Le fil se trouve cependant en position horizontale.
- Coupez le panneau avec la découpeuse d'angle jusqu'au point marqué.
- Enlevez ensuite avec la main gauche le panneau isolant vers la gauche.
- Une fois atteint le point marqué sur le panneau isolant, tirez la découpeuse d'angle vers le haut à l'aide du guide manuel (n°3).

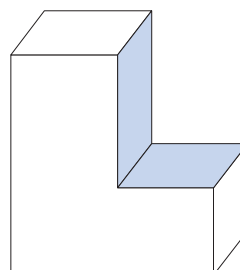

Découpe pour fenêtres

## Découpe chevrons de comble (avec biseau)

- Mesurez sur l'objet la découpe nécessaire et reportez-la sur le panneau isolant.
- Deserrer les vis pour le réglage du fil (2 x n°6) et alignez le fil dans le sens horizontal de manière à ce que le biais corresponde au marquage sur le panneau isolant.
- Resserrer à fond les vis pour le réglage du fil (2 x n°6).
- Tendez le fil en desserrant la vis pour la tension du fil (n°5), tirez-la vers le haut jusqu'à ce que le fil soit suffisamment tendu et resserrez-la.
- Placez le panneau isolant sur la barre d'appui (n°4).
- Desserrez la vis d'arrêt sur la découpeuse d'angle et poussez vers le bas la découpeuse d'angle à l'aide du guide manuel (n°3).
- Coupez le panneau avec la découpeuse d'angle jusqu'au point marqué.
- Enlevez ensuite avec la main gauche le panneau isolant vers la gauche.
- Une fois atteint le point marqué sur le panneau isolant, tirez la découpeuse d'angle vers le haut à l'aide du guide manuel (n°3).

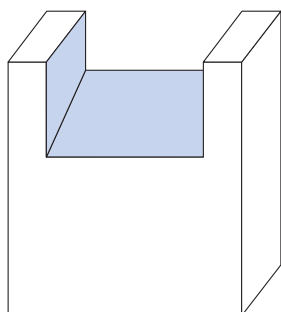

Coupes de chevrons de comble

## Découpes (complètes)

- Placez le panneau isolant sur la barre d'appui (n°4).
- Déplacez la coupeuse manuelle à l'aide du guide manuel (n°3) vers le bas jusqu'à l'endroit où vous souhaitez couper le panneau.
- Glissez le panneau isolant du côté gauche vers la droite jusqu'à l'obtention de la longueur que vous avez prévu pour la découpe.
- Retirez la découpeuse d'angle avec le guide manuel (n°3) vers le haut jusqu'à l'obtention de la hauteur que vous avez prévu pour la découpe.
- Glissez le panneau isolant du côté droit vers la gauche jusqu'à ce que vous ayez obtenu la longueur prévue.
- Repositionnez maintenant la découpeuse d'angle avec le guide manuel n°3 au point de départ.

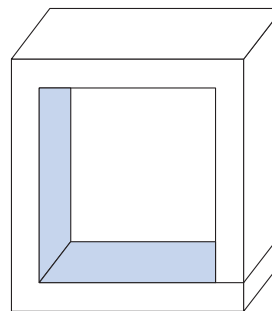

Une découpe n'est possible qu'avec incision



## Déclaration de conformité CE

Nous, responsable unique, déclarons que le produit  
Type: appareil de découpe pour panneaux isolants ProCut sur lequel cette déclaration se  
fonde, répond aux normes et documents de normalisation suivants:

Directive 2006/95/CE

Norm EN ISO 12100

EN 1050

EN 60742

STORCH  
Malerwerkzeuge & Profigeräte GmbH  
Platz der Republik 6-8  
D- 42107 Wuppertal



Jörg Heinemann – Directeur général



## Grazie mille

per la fiducia che avete concesso a STORCH. Avete scelto un prodotto di qualità. Qualora aveste delle proposte di miglioramento oppure incontrate delle difficoltà, saremo pronti ad assisterVi. Contattate il Vostro rappresentante oppure rivolgeteVi direttamente a noi in casi urgenti.

**Cordialmente**  
**STORCH Reparto Assistenza**

Tel. +49 (0)2 02 . 49 20 - 112  
Fax +49 (0)2 02 . 49 20 - 244

<b>Indice</b>	<b>Pagina</b>
Materiale compreso nella consegna	26
Dati tecnici	26
Premessa	27
Campo di applicazione	27
Avvertenze di sicurezza	27
Descrizione dell'apparecchio	28
Messa in funzione ProCut	28-29
Varianti di taglio	30

### **Materiale compreso nella consegna**

Taglierina fissa per pannelli isolanti ProCut con trasformatore integrato, metro pieghevole, bobina filo trainabile di ricambio 10 m, tenaglia, cofanetto per trasporto

### **Dati tecnici:**

Lunghezza taglio:	105 cm
Profondità di taglio:	21 cm
Peso dispositivo:	21,0 kg
Taglio:	termico
Fusibile:	8 A
Lunghezza del cavo:	3 metri
Alimentazione elettrica	230V / 50Hz

### Premessa

Leggere il manuale d'uso per utilizzare la taglierina fissa per pannelli isolanti ProCut.

Il dispositivo è un prodotto proprio dell'azienda STORCH e viene prodotto in Germania. I metodi applicati ed i processi per la produzione e la sorveglianza corrispondono allo stato della tecnica.

L'apparecchio ha un campo di tensione che può comportare un pericolo elettrico per persone ed animali. Esso deve essere svitato e / oppure smontato solamente da persone autorizzate.

Inoltre devono essere eseguiti i lavori di manutenzione e riparazione solo da elettricisti specializzati e officine specializzate.

Il funzionamento dell'apparecchio avviene a propria responsabilità e pericolo dell'acquirente / utente.



Prima di mettere in funzione il dispositivo, occorre leggere accuratamente le presenti istruzioni. Qualora vi fossero dei dubbi, rivolgetevi immediatamente a noi.

Non mettete in funzione il dispositivo finché sussistono dei dubbi. Azionando il dispositivo, confermate di aver letto e compreso le istruzioni.

### Campo di applicazione:

Il dispositivo è stato ideato esclusivamente per il taglio di polistirolo espanso (stiroporo)

### Uso

Il dispositivo va impiegato da singole persone istruite sul modo di utilizzare e maneggiare il dispositivo. Si consiglia di portare indumenti di lavoro idonei e guanti protettivi. (Si vedano anche le indicazioni di sicurezza)

Il dispositivo va fatto funzionare solamente in luoghi ben areati, se viene utilizzato anche in ambienti chiusi.

Il dispositivo è alimentato a bassa tensione e va impiegato esclusivamente con il trasformatore speciale integrato.



Il dispositivo va azionato esclusivamente con il filo metallico da taglio originale ( $d = 0,7 \text{ mm}$ ).

Spegnere l'apparecchio in caso di interruzioni del lavoro di oltre 3 minuti.

### Manutenzione e pulizia:

Prima della messa in funzione vanno strette bene tutte le viti e madreviti/dadi. Pulire e controllare la scorrevolezza dei guidafil. In caso di sporco ostinato (incrostazioni), sostituire il filo metallico da taglio.

### Avvertenze di sicurezza



Proteggere il dispositivo da umidità. E' vietato azionare il dispositivo all'aperto in caso di pioggia. Per la pulitura impiegare esclusivamente utensili asciutti, evitare assolutamente solventi.



In fase di taglio si forma del fumo contenente quantitativi estremamente minimi di stirolo, ampiamente inferiori ai valori soglia consentiti.



Il filamento diventa rovente. Toccarlo comporta delle ustioni.

Si consiglia l'utilizzo di guanti protettivi.



Il filo metallico sottosta' a tensione meccanica (elasticità). Se si strappa il filamento rovente si hanno delle scintille. Per tal ragione si devono portare degli occhiali protettivi.



Non allacciare il dispositivo mai direttamente alla rete elettrica (230V). Impiegare il dispositivo solamente per mezzo del trasformatore fornito a corredo. In caso di cavi (o connettori) difettosi, provvedere immediatamente alla loro sostituzione.

Le riparazioni alla componentistica elettrica devono essere effettuate soltanto mediante un elettricista o da un punto servizio dell'azienda STORCH!



Utilizzare esclusivamente uno specifico filo metallico da taglio STORCH nr. art. 570002 ( $d=0,7 \text{ mm}$ ). L'utilizzo di fili metallici diversi danneggia il dispositivo ed il trasformatore e altresì comporta ulteriori danni.



Collegato alla rete elettrica, il trasformatore genera del calore anche a dispositivo spento.



Assicurare che tale calore possa dissiparsi e che non vengano riscaldati degli oggetti termosensibili, i quali possono trasformarsi in fonte di pericolo.

Il dispositivo deve essere solo utilizzato se in maniera sicura.

Se il dispositivo viene montato su impalcature, va assicurato che non possa cadere - in qualsiasi posizione si trovi. Dopo aver eseguito il montaggio del dispositivo nel posto adibito, controllarne la stabilità e le misure di sicurezze volte ad impedire che venga spostato altrove. Se il dispositivo non viene sorvegliato, assicurare che persone non addette non abbiano modo di manipolarlo.

Chi impiega il dispositivo deve assicurare che non vi siano fonti di pericolo nè pericolo di inciampare nei pressi del dispositivo, (dovuti ad es. a lunghezza eccessiva, cinghie, cavi, imballaggi ecc.)

**Disturbi e la loro eliminazione**

Un funzionamento perfetto dipende anche da una pulizia ed una manutenzione effettuata con regolarità e con accuratezza.



In caso di interventi miranti ad eliminare dei disturbi, disconnettere il trasformatore dalla rete elettrica. Tirare la spina!

Se il filo metallico non si riscalda, controllare la corretta connessione alla rete elettrica di 230 V. Controllare o sostituire il fusibile del trasformatore art. nr. 570004. Se il guasto non si è risolto occorre rivolgersi al servizio STORCH. Non cercate di riparare da soli il trasformatore e non sostituirlo con un modello non approvato da STORCH.

Altri tipi di disturbi che richiedono una riparazione al dispositivo, vanno eliminati esclusivamente da adetti speciali autorizzati da STORCH o da adetti di una delle STORCH service station.

### Garanzia e responsabilità

Se l'impiego e la manutenzione del dispositivo sono corretti, ne garantiamo un funzionamento perfetto. La garanzia termina 1 anno dopo la data d'acquisto (data della fattura). Essa si limita ai difetti di produzione e di materiale. Sono escluse richieste che vanno oltre o la sostituzione di componenti di consumo e soggetti a usura, (ad es. filo metallico da taglio). Utilizzare il dispositivo per fini non previsti comporta la perdita della garanzia.

Il dispositivo va utilizzato secondo le istruzioni della presente guida. Per danni da ricondurre alla non osservazione delle istruzioni oppure a procedimenti non idonei, decliniamo ogni responsabilità e richieste di garanzia.

### Personale addetto

Il dispositivo va montato, impiegato, mantenuto e pulito esclusivamente da personale specializzato e autorizzato.

### Pezzi di ricambio e materiale di consumo

Tutte le parti del dispositivo sono reperibili all'azienda STORCH e dai loro partner commerciali. Consigliamo il magazzinaggio di filo metallico da taglio originale art. nr. 570002 e fusibili per correnti deboli art. nr. 570004 in quantità sufficiente.

### Descrizione dispositivo / Messa in funzione ProCut



### Descrizione dispositivo / Messa in funzione ProCut Visione posteriore

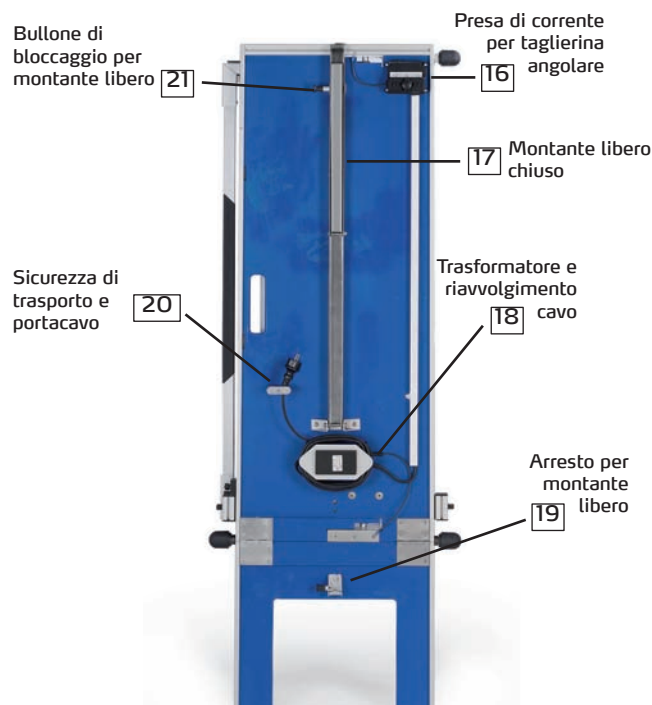

### - Montaggio / Messa in funzione



Il dispositivo viene consegnato nel cofanetto per trasporto. Aprire il cofanetto e prelevare il dispositivo. Non prendere il dispositivo dal cofanetto tenendolo dal archetto per taglio. Prendere il dispositivo dal manico per trasporto (nr. 2) nel pannello di legno e prelevarlo (ill. 1).



III. 1

- Posizionare il dispositivo, così come prelevato dalcofanetto, sui piedini di gomma sul lato longitudinale.
- Svitare poi gli arresti per il piedino ribaltabile (2 x nr. 6) alla cerniera bocca del piedistallo (ill. 2a)

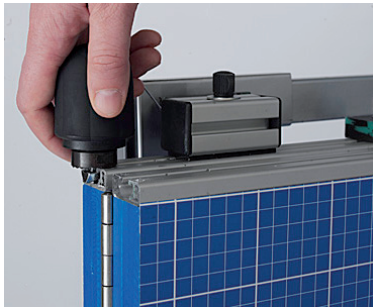

III. 2a



III.3



III.4



Assicurarsi che l'arresto s'incestra per bene per evitare che il dispositivo possa cadere!

- Aprire la sicurezza di trasporto (nr. 20) ed aprire il piedino ribaltabile (nr. 7 ill. 2b) ed arrestare gli arresti per il piedino ribaltabile (2 x nr. 6) a mano (ill. 2 a).



III. 2b

- Svitare l'arresto per l'archetto per taglio (2 x nr 12) al lato inferiore e superiore dell'archetto per taglio come pure gli appoggi per le lame di appoggio a destra ed a sinistra (2 x nr 15). Ribaltare l'archetto per taglio fino all'arresto verso sinistra e bloccare nuovamente gli arresti per l'archetto per taglio (2 x nr 12). L'archetto per taglio si trova adesso nell'angolo a 90° verso la piastra di base.
- Ribaltare le due lame di appoggio nr. 4 e nr. 8 in modo che sporgano in modo orizzontale a sinistra ed a destra sugli appoggi per le lame di appoggio (nr. 8 e nr. 15).
- Inserire la spina nella presa. (230 V)
- Il dispositivo è pronto per il funzionamento e può essere azionato mediante l'interruttore On/Off (nr. 11) (premere l'interruttore a bilico verso sinistra = funzionamento taglierina per pannelli isolanti, premere l'interruttore a bilico verso destra = funzionamento taglierina angolare (ill.5)

Svolgere il cavo di allacciamento dall'avvolgicavo nr. 20

- Il dispositivo è preparato soltanto per essere impiegato sul ponteggio e viene appoggiato alla parete della casa sul ponteggio sfruttando lo spazio tra la tavola del ponteggio e la parete.
- Se il dispositivo dovesse essere impiegato in modo indipendente, occorre ribaltare il montante libero (nr. 17). Questo si trova chiuso sul retro del dispositivo (ill 3): svitare il bullone di bloccaggio (nr 21), ribaltare i montanti liberi (nr 17) ribaltare di seguito l'arresto per bloccaggio dalla parte interna e l'arresto per montante libero (nr 19) (ill 4)

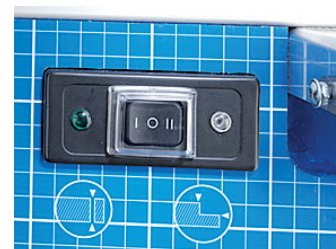

III.5

## Possibilità di taglio

### Taglio diritto (tagli longitudinale e trasversale)

- Appoggiare il pannello isolante sulle lame di appoggio (nr 4), estrarre l'archetto per taglio (nr 10), spingere il pannello isolante fino alla misura del taglio verso sinistra (da leggere dalla scala di misurazione della lama di appoggio (nr 4) e passare l'archetto attraverso il pannello isolante. In caso di tagli che si ripetono fissare il corsoio per tagli di ripetizione (nr 9) sulla lama di appoggio sinistra (nr 8): è possibile appoggiare il pannello verticalmente oppure orizzontalmente sulla lama di appoggio (nr 4) per tagli longitudinali oppure trasversali.

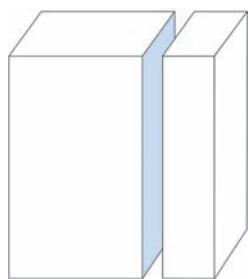

Taglio longitudinale e trasversale

### Taglio a sghembo

Togliere l'angolo a sghembo mediante il metro pieghevole incluso nella fornitura all'oggetto e riportare sul pannello isolante, mettere il pannello sulla lama d'appoggio (nr 4), orientare l'archetto per taglio verso destra affinché l'angolo a sghembo dell'archetto per taglio (nr 10) con marcaggio corrisponde sul pannello isolante. Fissare gli arresti ( 2 nr 12) sopra e sotto e spingere e fissare l'arresto per tagli a sghembo (nr 13) fino all'arresto dell'archetto per taglio. Ora il taglio obliquo è messo a punto per tagli obliqui ripetuti ed i tagli possono essere riprodotti senza nuova registrazione.

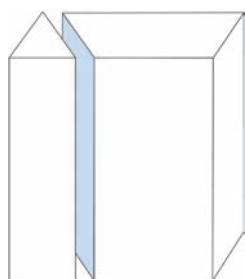

Taglio a sghembo

### Taglio obliquo

- Portare le falde con la squadra falsa sul pannello isolante e posizionare sulla lama di appoggio (nr 4). Estrarre l'archetto per taglio, sollevare l'appoggio (nr 4) con il pannello isolante, alzare l'appoggio per la lama d'appoggio (nr 15) affinché la marcatura corrisponde sul pannello isolante. Spingere il corsoio (nr 3) fino all'appoggio e fissarlo. Ora la pendenza è messa a punto per tagli inclinati ripetuti. Se si conosce l'angolo da impostare per il taglio obliquo, è possibile preimpostarlo con la scala angolare per tagli obliqui (nr 5).

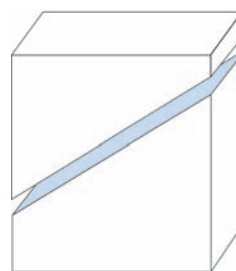

Taglio obliquo

### Taglio obliquo a sghembo

L'esecuzione di questo taglio avviene come nel caso di taglio a sghembo e taglio obliquo. Il pannello può essere inoltre tagliato a sghembo durante il taglio obliquo.

### Taglio di piegatura/doppia piegatura e intaglio di profondità

- Estrarre l'archetto per taglio fino alla misura di piegatura desiderata, impostare e fissare il limitatore di profondità all'archetto per taglio (nr 10) alla misura desiderata. Appoggiare il pannello isolante sulla lama di appoggio (nr 4) e portare l'archetto per taglio (nr 10) fino all'arresto del limitatore di profondità. Portare il pannello isolante fino alla misura desiderata fino a sinistra. Estrarre di seguito l'archetto per taglio dal pannello. In caso di taglio doppio di piegatura occorre ripetere il procedimento descritto in precedenza, facendo passare l'archetto per taglio (nr 10) nuovamente attraverso il pannello, spostando il pannello verso sinistra ed estraendo nuovamente l'archetto dal pannello.

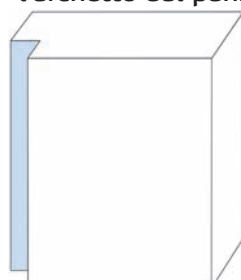

Taglio di piegatura

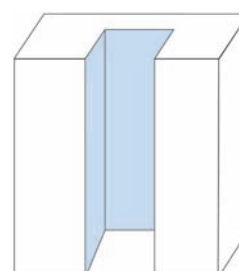

Taglio di profondità

## Macchina per tagliare angoli ProCut



### - Montaggio / Messa in funzione

- Il dispositivo viene consegnato nel cofanetto per trasporto
- Aprire il cofanetto e prelevare il dispositivo
- Spingere la macchina per tagliare angoli Pro Cut dall'alto nel profilo laterale a destra della tagliarina pannelli isolanti (nr 14) affinché la macchina per tagliare angoli termina con il bordo superiore della tagliarina di pannelli isolanti (ill 6).
- Arrestare la macchina per tagliare angoli con la vite di arresto 8NR 4).
- Inserire la spina (nr 7) nella presa predisposta sul retro della tagliarina per pannelli isolanti Pro Cut (nr. 16) (ill 7).
- Allineare il filo da taglio in posizione orizzontale o diagonale, allentando entrambe le viti per lo spostamento del filo ( 2 x nr 6) arrestandole in seguito all'allineamento.
- Tendere in seguito nuovamente il filo allentando la vite di arresto (nr 4), tirarla in alto affinché il filo è teso e riarrestare nuovamente.



Ill.7

- Azionare l'interruttore a bilico della tagliarina per pannelli isolanti ProCut (nr 11) in posizione 2 (funzionamento macchina per tagliare angoli (ill 8.)

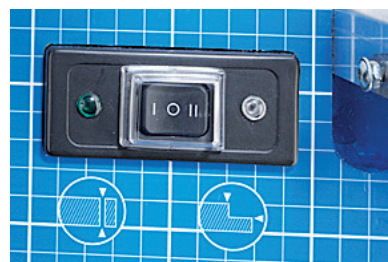

Ill.8

- Ora la macchina per tagliare angoli è pronta per l'uso



Ill.6

### Possibilità di taglio

#### Taglio a finestra (taglio a L)

- Misurare all'oggetto l'intaglio necessario e riportarlo sul pannello isolante
- Appoggiare il pannello isolante sulla lama di appoggio (nr. 4)
- Svitare la vite di arresto alla macchina per tagliare angoli e portare la macchina per tagliare angoli con la guida manuale (nr 3) in basso.
- Il filo è disposto in allineamento orizzontale
- Tagliare con la macchina per tagliare angoli nel pannello isolante affinché siate arrivati alla fine del punto contrassegnato.
- Tirare via con la mano il pannello isolante verso il lato sinistro
- Arrivati al punto contrassegnato del pannello isolante, tirate la macchina per tagliare angoli di nuovo in alto mediante la guida manuale (nr 3).

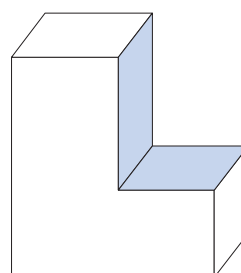

Taglio a finestra

## Taglio puntone (con obliquità)

- Misurare all'oggetto l'intaglio necessario e riportarlo sul pannello isolante
- Svitare le viti per lo spostamento del filo ( 2 x nr 6 ) ed allineare il filo in diagonale, in modo tale che l'obliquità sia allineata in parallelo per il trasferimento sul pannello isolante.
- Stringere le viti per lo spostamento del filo ( 2 x nr 6).
- Fissare il filo svitando la vite per la tensione del filo (nr 5), tirare in alto affinché il filo è sufficientemente teso ed arrestare nuovamente.
- Appoggiare il pannello isolante sulla lama di appoggio (nr. 4)
- Svitare la vite di arresto alla macchina per tagliare angoli e portare la macchina per tagliare angoli con la guida manuale (nr 3) in basso.
- Tagliare con la macchina per tagliare angoli nel pannello isolante affinché siate arrivati alla fine del punto contrassegnato.
- Tirare via con la mano il pannello isolante verso il lato sinistro
- Arrivati al punto contrassegnato del pannello isolante, tirate la macchina per tagliare angoli di nuovo in alto mediante la guida manuale (nr 3).

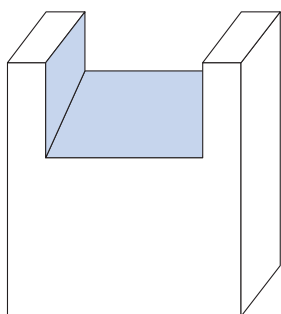

Taglio puntone

## Ritagli (completamente)

- Appoggiare il pannello isolante sulla lama di appoggio (nr. 4)
- Portare la cesoia manuale con la guida manuale (nr 3) in basso, affinché avete trovato il punto desiderato per l'intaglio nel pannello.
- Spingere il pannello isolante da sinistra a destra affinché si raggiunge la lunghezza desiderata per l'intaglio.
- Tirare la macchina per tagliare angoli con la guida manuale (nr 3) in alto affinché si raggiunge anche l'altezza desiderata per il ritaglio.
- Spingere il pannello isolante da destra a sinistra affinché si raggiunge la lunghezza desiderata.
- Riportare la macchina per tagliare angoli con la guida a mano nr 3 indietro al punto iniziale

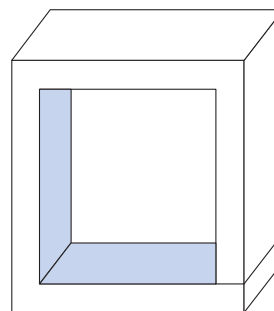

Ritagli soltanto possibili con intaglio



## **Dichiarazione di conformità CE**

Dichiariamo in sola responsabilità il prodotto

Tipo: Taglierina fissa per pannelli isolanti ProCut al quale va fatto riferimento in questa dichiarazione, concordi con le seguenti norme e documenti normativi.

Direttiva 2006/95/CE

Norma EN ISO 12100

EN 1050

EN 60742

**STORCH**

Malerwerkzeuge & Profigeräte GmbH

Platz der Republik 6-8

42107 Wuppertal



Jörg Heinemann – Direttore generale

**Thank you**

for your confidence in STORCH. You have chosen a quality product with this purchase.

However, if you should have any suggestions for improvement or perhaps a problem, then we would be pleased to hear from you. Please speak to your area representative or in urgent cases you can contact us directly.

**Kind regards,  
STORCH service department**

Tel. +49 (0)2 02 . 49 20 - 112

Fax +49 (0)2 02 . 49 20 - 244

<b>Table of contents</b>	<b>Page</b>
Scope of delivery	34
Technical specifications	34
Preface	35
Area of application	35
Safety precautions	35
Device description	36
Initial operation of ProCut	36-37
Cutting variants	38

**Scope of delivery**

ProCut free-standing foam board cutting tool with integrated transformer, sliding bevel, spare wire roll (10 m), gripper, transport case

**Technical specifications:**

Cutting length:	105 cm
Cutting depth:	21 cm
Device weight:	21.0 kg
Cutting mode:	Thermal
Fuse:	8 A
Cable length:	3 metres
Power supply:	230V / 50Hz

**Preface**

Reading this instruction manual is the basis for operating the ProCut foam board cutter. The device is a development of STORCH and is produced in Germany. The methods and procedures utilised for manufacturing and monitoring correspond to state of the art technology.

The device possesses a voltage range which can pose an electrical hazard to humans and animals. This should only be screwed and / or disassembled by authorised personnel. Similarly, maintenance and repair work should only be conducted by electrical specialists and authorised service centres. The buyer / user operates the device at their own risk and under their own responsibility.



Before starting to use the device this instruction manual must be read carefully and in full. If there is anything you do not understand, contact us immediately. Do not operate the device if you are under any doubt. By starting to use the device, you confirm that you have read and understood the manual and assume the responsibility for its operation.

**Area of application:**

This device is intended exclusively for cutting rigid polystyrene foam (Styropor).

**Operation**

The device is to be operated by an instructed person who is familiar with the device. Use of suitable work clothing and protective gloves is recommended. (Also refer to the section entitled "Safety precautions"). If the device is going to be used indoors, it should only be operated in areas that are adequately ventilated.

The device operates with low voltage and it should only be used with the connected special transformer.



The device may only be operated with the original cutting wire (d = 0.7 mm). If work is interrupted for more than 3 minutes the device should be switched off.

**Cleaning and maintenance:**

Before starting to use the device all nuts and bolts must be checked and re-tightened if necessary. Wire guide rollers and pullout elements are to be cleaned and checked with regard to their ease of movement. If heavily contaminated (incrustation), the cutting wire must be replaced.

**Safety precautions**



Protect the device from moisture. Outdoor operation in the rain is prohibited. Only use dry utensils when cleaning; do not use any cleaning agents that contain solvents.



Fumes are generated during the cutting process. These fumes contain extremely small amounts of styrene that are far below the permitted limit values.



The wire gets very hot. Contact with the skin will inevitably result in burns. Use of protective gloves is recommended.



The wire is subjected to mechanical tension (spring force). If the hot wire ruptures, it can generate sparks. The use of protective goggles is recommended.



Never connect the device directly to the main power supply (230 V). Operation is only permitted with the transformer. If the connecting cable (or plug) is damaged, it must be replaced immediately.

Repairs to electrical components should only be conducted by an electrician or a STORCH service centre!



Only use special STORCH replacement cutting wire, item No. 570002 (d = 0.7 mm). Use of other wires can damage the device and the transformer and it may result in other subsequent damages.



When connected to the power supply the transformer generates heat, even when the device is switched off.



Make sure that this heat can be emitted freely and that it does not affect any heat-sensitive objects, otherwise these could be turned into a potential source of danger.

The device should only be used if it can be operated safely.

When assembling to a framework the device must be additionally secured against falling.

After installing the device at the place of deployment, make sure that it is stable.

If an installed device is left unattended, protect it against external influences.

The operator of the device is responsible for making sure that any sources of danger and potential trip hazards in the vicinity of the device are eliminated (e.g. excessively long fastening belts, unsecured power cables, packaging, etc.).

A regular and careful cleaning and maintenance schedule is required to ensure trouble-free operation.



The transformer must always be disconnected from the mains during troubleshooting measures.

Remove the mains plug!

If the wire does not get hot, check the 230 V power supply. Check or replace the transformer fuse (item No. 570004).

If doing this does not resolve the malfunction, contact the STORCH service department or one of the STORCH service centres in your area. Do not attempt to repair the transformer yourself and do not replace it with a type not approved by STORCH.

Other malfunctions that require the device to be repaired may only be performed by qualified STORCH personnel or one of the authorised STORCH Service Stations.

#### Guarantee, warranty, liability

We guarantee the flawless operation of the device under the condition that it is duly operated and maintained. The warranty expires 1 year after the date of purchase (billing date). It is restricted to material and manufacturing defects. Additional claims and replacement of wear and tear parts (e.g. cutting wire) are excluded.

Any variations from the intended use will result in expiration of the warranty.

The device must be deployed and operated in accordance with the conditions specified in this manual. We shall not assume any liability or warranty for damages resulting from non-compliance or improper handling.

#### Personnel qualification

The device may only be assembled, commissioned, operated, maintained and cleaned by authorised, qualified personnel.

#### Spare parts, consumables

All of the device components are available from STORCH and its distribution partners. We recommend that you keep sufficient quantities of the original cutting wire (item No. 570002) and fine wire fuses (item No. 570004) in stock.

#### Device description / Initial operation of ProCut- Front view

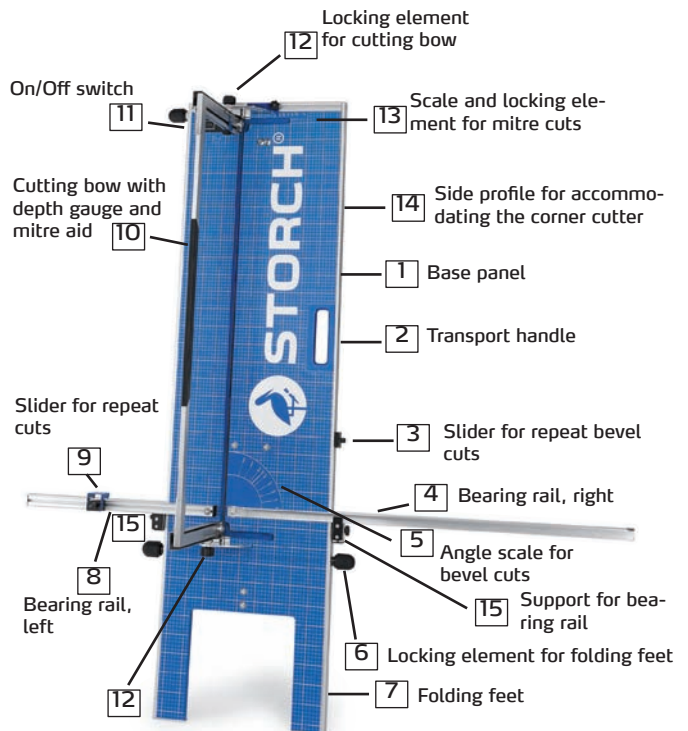

#### Device description / Initial operation of ProCut Rear view

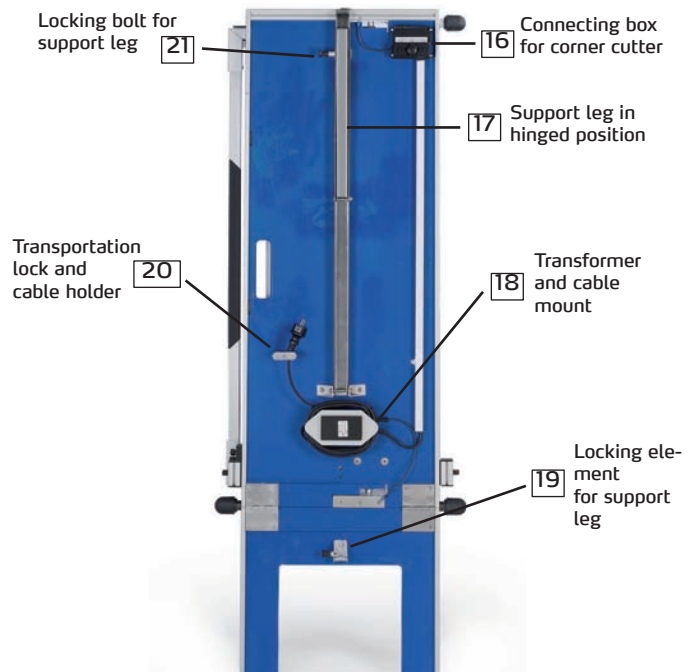

#### Configuration / initial operation

The device is delivered in a transport condition in its transport case: Open the case and remove the device. Do not use the cutting bow to remove the device from the case. Grasp the device by the transport handle (No. 2) in the wooden panel and remove it from the case (Fig. 1).



Fig. 1

- Stand the device in the same way as you remove it from the case, on the rubber feet located on the long side.
- Then undo the locking elements for the folding feet (2 x No. 6) located on the folding hinge of the base (Fig. 2a):

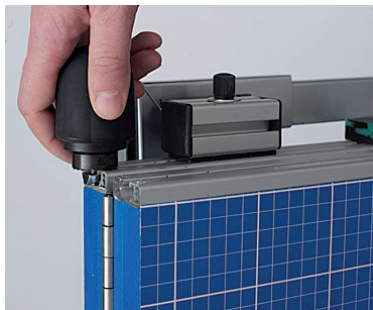

Fig. 2a

- Open the transportation lock (No. 20) and unfold the feet (No. 7 Fig. 2b), then tighten the locking elements for the folding feet (2 x No. 6) by hand (Fig. 2a).



Fig. 2b

Unwind the connecting cable from the cable holder (No.20)

- The device is now ready for use on the frame, where it is to be propped up against a wall; here the space between the frame board and the wall is utilised.
- If the device is to be used in a free-standing condition, the support leg (No. 17) must be unfolded. This can be found in a retracted position at the rear of the device (Fig. 3): undo the locking bolt (No. 21), fold out the long support leg (No. 17), then unfold the short counter-locking element from inside the long support leg and secure the locking element for the support leg (No. 19) in place (Fig. 4).



Fig.3



Fig.4



When doing this make sure that the locking element securely engages in position, as this prevents the device from toppling over!

- Undo the locking elements for the cutting bow (2 x No. 12), which are located at the lower and upper side of the cutting bow, as well as the supports for the right and left bearing rails (2 x No. 15). Completely unfold the cutting bow to the left and re-secure the locking elements for the cutting bow (2 x No. 12). The cutting bow is now located at a 90° angle to the base plate.
- Now unfold the two bearing rails (No. 4 and No. 8) so that they are positioned horizontally to the left and right; make sure they rest on the supports for the bearing rails (No. 8 and No. 15).
- Now insert the mains plug into the socket (230 V).
- The device is now operational and it can be activated via an On/Off switch (No. 11) (press the rocker switch to the left = foam board cutting operation; press the rocker switch to the right = corner cutting operation) (Fig.5).

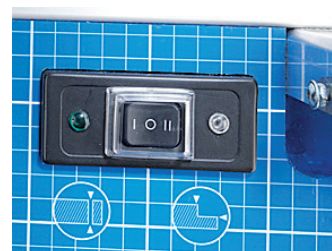
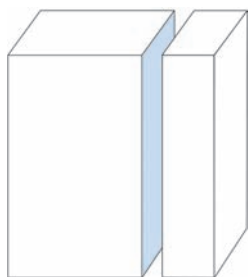

Fig.5

## Cutting variants

### Straight cut (longitudinal and lateral cut):

- Position the foam board on the support rail (No. 4), extract the cutting bow (No.10), slide the foam board to the left as far as the cutting measurement (to be read on the measuring scale of the support rail (No.4)) and then guide the cutting bow through the foam board. To generate multiple cuts fix the slider for repeat cuts (No.9) on the left bearing rail (No.8): The board can be laid vertically or horizontally on the bearing rail (No.4) to produce longitudinal or lateral cuts.



Longitudinal and lateral cut

### Mitre cut

Transfer the mitre angle from the object to the foam board using the supplied sliding bevel; position the board on the bearing rail (No.4), then pivot the cutting bow to the right until the mitre aid of the cutting bow (No.10) corresponds with the marking on the foam board. Secure the locking elements (2 x No.12) at the top and bottom and shift the locking element for mitre cuts (No.13) to the stop of the cutting bow and fix in place. The mitre setting for repeat cuts remains in effect and cuts can be reproduced without requiring any further adjustment.

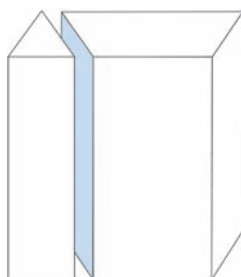

Mitre cut

### Bevel cut

- Transfer the pitch of the roof to the foam board using the sliding bevel and set the board on the bearing rail (No.4). Extract the cutting bow, lift the support (No.4) with the foam board and raise the support for the bearing rail (No.15) until the wire of the cutting bow (No.10) corresponds with the marking on the foam board. Move the slider (No.3) up to the support and fix in place. The bevel setting for repeat cuts is now set. If the angle to be set for the bevel cut is known, this can be preset by using the angle scale for bevel cuts (No. 5).

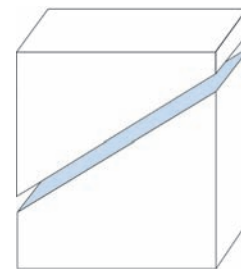

Bevel cut

### Mitre/bevel cut

This cut is executed in the same way as a mitre cut and bevel cut. The board can also be mitred when executing the bevel cut.

### Rabbet / double rabbet and depth cut

- Extract the cutting bow to the desired rabbet dimension and adjust the depth gauge on the cutting bow (No.10) to the required level. Position the foam board on the bearing rail (No.4) and guide the cutting bow (No.10) through the board at the desired cutting point as far as the stop of the depth gauge. Guide the foam board to the left to the desired measurement. Then remove the cutting bow from the board. To generate a double rabbet cut repeat the process described by guiding the cutting bow (No.10) through the board again, moving the board to the left and then removing the bow from the board once more.

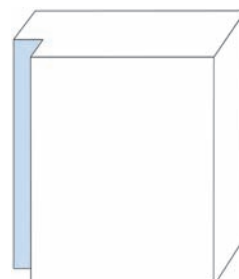

Rabbet cut

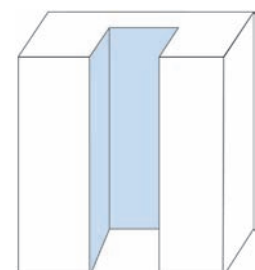

Section cut-out

## ProCut corner cutter

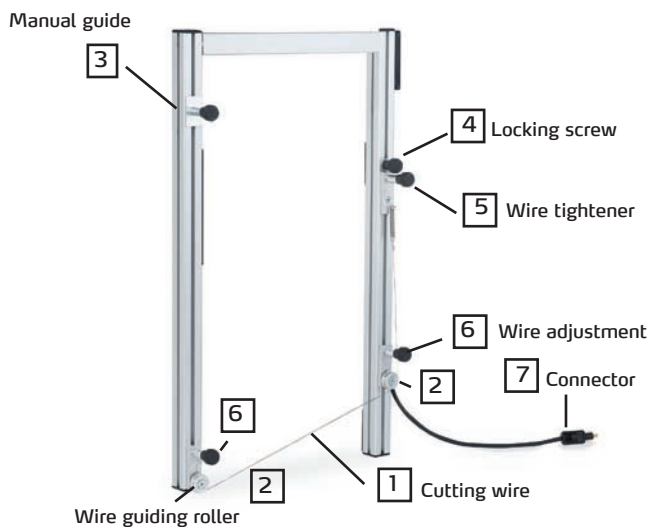

### Configuration / initial operation

- The device is delivered in a transport condition in its transport case:
- Open the case and remove the device.
- Slide the Pro Cut corner cutter from above into the right side profile (No.14) of the ProCut foam board cutter until the corner cutter is flush with the upper edge of the foam board cutter (Fig. 6).
- Secure the corner cutter in place using the locking screw (No. 4).
- Insert the connector (No. 7) into the corresponding connection socket at the rear of the Pro Cut foam board cutter (No. 16) (Fig. 7).
- Arrange the cutting wire in a horizontal or diagonal position by loosening the two wire adjusting screws (2 x No. 6) and then secure the wire in place by re-tightening the screws.
- Then tauten the wire by unscrewing the locking screw (No. 4), pull it upwards until the wire becomes taut and then re-tighten the screw.



Fig.7

- Confirm that the rocker switch of the ProCut foam board cutter (No.11) is in position 2 (corner cutting operation (Fig.8).

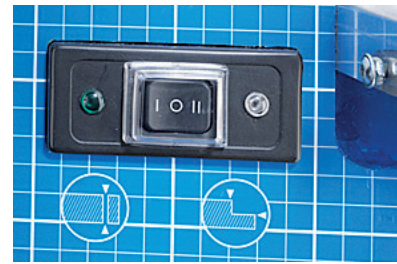

Fig..8

- The corner cutter is now ready for use.

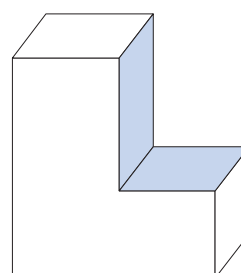

Fig.6

### Cutting variants

#### Window cut-out (L- cut)

- Measure the required cut-out on the object and transfer this to the foam board.
- Position the foam board on the bearing rail (No. 4).
- Unscrew the locking screw on the corner cutter and guide the corner cutter downwards using the manual guide (No. 3).
- When doing this the wire is located in a horizontal position.
- Cut into the foam board with the corner cutter until you reach the end of the marked point.
- Then remove the foam board to the left using your left hand.
- If you have reached the marked point of the foam board, raise the corner cutter again using the manual guide (No. 3).



Window cut-out

### Rafter cut (with bevel)

- Measure the required cut-out on the object and transfer this to the foam board.
- Loosen the screws for wire adjustment (2 x No. 6) and arrange the wire in a diagonal position so that the slope is aligned parallel to the line transferred to the foam board.
- Then re-tighten the screws for wire adjustment (2 x No. 6).
- Tauten the wire by unscrewing the screw for the wire tightener (No. 5), then pull this upwards until the wire is sufficiently taut and then re-tighten the screw again.
- Position the foam board on the bearing rail (No. 4).
- Unscrew the locking screw on the corner cutter and guide the corner cutter downwards using the manual guide (No. 3).
- Cut into the foam board with the corner cutter until you reach the end of the marked point.
- Then remove the foam board to the left using your left hand.
- If you have reached the marked point of the foam board, raise the corner cutter again using the manual guide (No. 3).

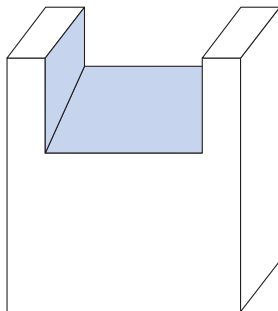

Rafter cut

### Cut-outs (complete)

- Position the foam board on the bearing rail (No. 4).
- Use the manual guide (No. 3) to shift the manual cutter downwards until you reach the desired point for the incision into the board.
- Slide the foam board from left to right until you have reached the desired length for the cut-out.
- Raise the corner cutter again using the manual guide (No. 3) until you have reached the desired height for the cut-out.
- Now slide the foam board from right to left until you have reached the desired length.
- Now guide the corner cutter back to the starting point using the manual guide (No. 3).

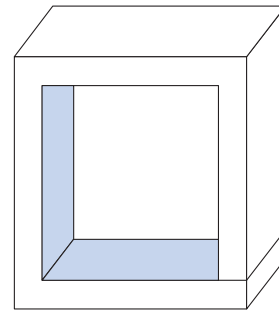

Cut-outs  
only possible with an incision



## **EC Declaration of Conformity**

We hereby declare that the following product

Type: ProCut free-standing foam board cutter, which is referred to in this declaration, conforms with the following standards and further normative documents.

Directive 2006/95/EC

Standard EN ISO 12100

EN 1050

EN 60742

STORCH

Malerwerkzeuge & Profigeräte GmbH

Platz der Republik 6-8

42107 Wuppertal



Jörg Heinemann – Managing director

## Vřelé díky

za důvěru, kterou jste projevili firmě STORCH. Touto koupí jste se rozhodli pro kvalitní výrobek. Máte-li přesto podněty ke zlepšení produktu nebo možná i nějaký ten problém, budeme rádi, když se na nás obrátíte. Spojte se prosím s naším servisním technikem nebo, v naléhavých případech, přímo s námi.

## S přátelskými pozdravy servisní oddělení STORCH

Tel. +49 (0)2 02 . 49 20 - 112  
Fax +49 (0)2 02 . 49 20 - 244

Obsah	Strana
Rozsah dodávky	42
Technické údaje	42
Úvod	43
Oblast použití	43
Bezpečnostní pokyny	43
Popis přístroje	44
Zprovoznění ProCut	44-45
Varianty řezu	46

## Rozsah dodávky

Řezačka izolačních desek ProCut s integrovaným transformátorem, úhelníkem, náhradním kotoučem drátu 10 m, kleštěmi, přepravním kufrem

## Technické údaje:

Délka řezu:	105 cm
Hloubka řezu:	21 cm
Hmotnost zařízení:	21,0 kg
Přířiznutí:	tepelné
Pojistka:	8 A
Délka kabelu:	3 m
Napájení:	230 V / 50 Hz

## Úvod

Základem k obsluze stojanové řezačky ProCut k řezání izolačních desek je řádně si prostudovat návod k obsluze.

Tento přístroj je výsledkem vlastního vývoje společnosti STORCH a vyrábí se v Německu. Použité metody a procesy výroby a jejího sledování odpovídají modernímu stavu techniky.

Přístroj má rozsah napětí, od kterého může vzniknout nebezpečí pro lidi a zvířata.

Přístroj smějí přimontovat a / nebo demontovat pouze autorizované osoby.

Stejně tak údržbu a opravy smějí provádět pouze odborní elektro pracovníci a autorizované odborné dílny.

Provoz přístroje se uskutečňuje na vlastní zodpovědnost a nebezpečí kupujícího / uživatele.



Než přístroj provozníte, přečtěte si pozorně celý návod. Jestliže vzniknou nějaké nejasnosti, obraťte se na nás neprodleně. Dokud není vše vyjasněno, zařízení nepouštějte.

Uvedením zařízení do provozu potvrzujete, že jste si přečetli návod k obsluze a porozuměli jste mu.

## Oblast použití:

Zařízení je určeno výhradně k řezání tvrdé pěny z polystyrenu (styropor).

## Obsluha

Obsluhu zařízení provádějí osoby dobře seznámená se zařízením a vyškolené v jeho obsluze. Doporučujeme používat odpovídající pracovní oděvy a ochranné rukavice. (Viz také bezpečnostní pokyny.)

Pokud by se zařízení mělo provozovat uvnitř budov, je dovoleno provozovat ho jedině v dobře větraných místnostech.

Zařízení pracuje na základě nízkého napětí a je dovoleno ho obsluhovat výhradně s namontovaným speciálním transformátorem.



Zařízení je dovoleno provozovat jedině s originálním řezacím drátem (d=0,7 mm). Při přerušení práce na déle než 3 minuty je třeba přístroj vypnout.

## Údržba a čištění

Před každým uvedením do provozu zkontrolujte a případně utáhněte všechny šrouby a matice. Válečky k vedení drátu a vytahovací zařízení vyčistěte a zkontrolujte jejich lehký chod. Při silném znečištění (vznik usazených vrstev) řezací drát vyměňte.

## Bezpečnostní pokyny



Zařízení chraňte před vlhkostí. Provoz na volném prostranství za deště je zakázán. K čištění používejte jen suchá média a nepoužívejte čisticí prostředky s obsahem rozpouštědel.



Při řezání vzniká kouř. Ten obsahuje v extrémně nízkém množství styrol; toto množství je hluboko pod přípustnou mezní hodnotou.



Žhavicí drát je velmi horký. Každý dotek nevyhnutelně vede k popálení. Doporučujeme používat ochranné rukavice.



Drát je mechanicky napnutý (síla pružiny). Při odtržení žhavého drátu odletují jiskry. Doporučujeme používat ochranné brýle.



Zařízení nikdy nepřipojujte přímo k hlavnímu elektrickému napájení (230 V). Provoz je dovolen jen s transformátorem. Je-li přívodní kabel vadný (nebo vadná zástrčka), ihned je vyměňte.

Opravy elektrických dílů smí provádět jedině kvalifikovaní elektrikáři nebo servisní pracoviště firmy STORCH!



Používejte výhradně speciální náhradní řezací drát STORCH obj.číslo 70002 (d=0,7 mm). Používání jiných drátů vede k poškození zařízení a transformátoru a ke vzniku případných dalších škod.



Je-li zařízení připojeno k elektrické síti, vzniká v transformátoru teplo, i když zařízení je vypnuté.



Postarejte se o to, aby toto teplo mohlo být nerušeně vyzařováno a aby se jím nemohly ohřívat žádné předměty citlivé na teplo, které by se později mohly stát zdrojem nebezpečí.

Přístroj je dovoleno používat pouze v případě, že je jeho obsluha bezpečná.

Při montáži zařízení na lešeních musí být lešení navíc zajištěna proti pádu.

Po instalaci zařízení v místě použití zkontrolujte jeho stabilitu. Jestliže instalované zařízení zůstane bez dozoru, zajistěte ho proti působení cizích vlivů.

Provozovatel zařízení odpovídá za to, že z okolí stroje budou odstraněny veškeré zdroje rizik a místa hrožícího klopýtnutí. (Například příliš dlouhé upínací pásy, nezajištěné elektrické kabely, obaly atd.) Poruchy, odstranění poruch Předpokladem bezporuchového provozu je pravidelné a pečlivé čištění a údržba.



Při odstraňování poruch vždy odpojte transformátor od sítě.

Vytáhněte síťovou zástrčku ze zásuvky!

Jestliže se drát neohřívá, zkontrolujte, zda je přívod elektrické energie o napětí 230 V v pořádku. Zkontrolujte nebo vyměňte pojistku transformátoru obj.číslo 570004.

Jestliže se tím závada neodstraní, obraťte se na servisní oddělení STORCH nebo na některé ze servisních pracovišť STORCH ve vašem okolí. U transformátoru neprovádějte žádné opravy a ani ho nevyměňujte za jiný transformátor typu, který společnost STORCH neschválila.

Jiné poruchy, které vyžadují opravu zařízení, smí odstraňovat jedině oprávněný kvalifikovaný personál společnosti STORCH nebo některá z autorizovaných servisních stanic STORCH.

#### Poskytnutí záruky, záruka, ručení

Při správné obsluze a údržbě zařízení zaručujeme jeho technicky bezvadnou funkci. Záruka končí 1 rok po atu koupě zařízení (datum faktury). Omezuje se na vady materiálu a na vady výroby. Další nároky nebo náhrada spotřebních dílů a dílů podléhajících opotřebení (například řezací drát) jsou vyloučeny. Změna užívání na jiné použití, než v souladu s určením, znamená ztrátu veškerých záruk. Zařízení se musí používat za podmínek uvedených v tomto návodu. Za škody vzniklé nerespektováním návodu nebo neodborným zacházením odmítáme veškerou odpovědnost a výkony ze záruky.

#### Kvalifikace personálu

Zařízení smí montovat, zprovozňovat, spouštět, obsluhovat, provozovat, udržovat a čistit jen kvalifikovaný personál.

#### Náhradní díly, spotřební materiál

Všechny díly zařízení obdržíte u společnosti STORCH a jejích prodejců a partnerů. Doporučujeme vést si skladové zásoby dostatečného množství originálního řezacího drátu (obj.č.570002) a náhradní pojistky (obj.č.570004).

#### Popis zařízení / Zprovoznění ProCut Pohled zepředu

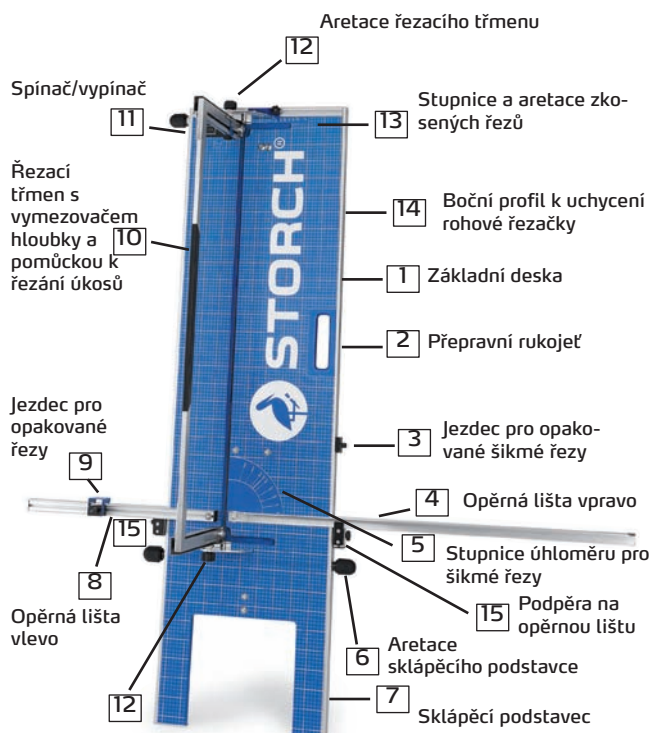

#### Popis zařízení / Zprovoznění ProCut Pohled zezadu

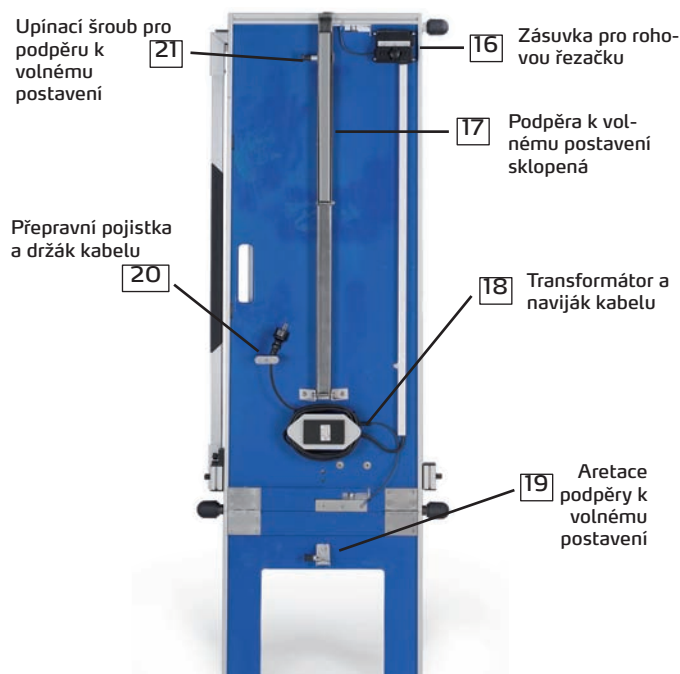

#### Montáž / Zprovoznění

Zařízení se dodává v přepravním kufru vhodně připravené k dopravě:

Kufr otevřete a zařízení vyjměte.

Přístroj z kufru nezvedejte za řezací třmen. Přístroj uchopte za přepravní rukojeť (č. 2) v dřevěné desce a zvedněte ho z kufru (obr. 1).



Obr. 1

- Zařízení postavte v poloze, ve které jste ho zvedli z kufru, na gumové podstavce na podélné straně.
- Poté uvolněte aretace sklápěcího podstavce (2x č. 6) na sklápěcím kování podstavce (obr. 2a).

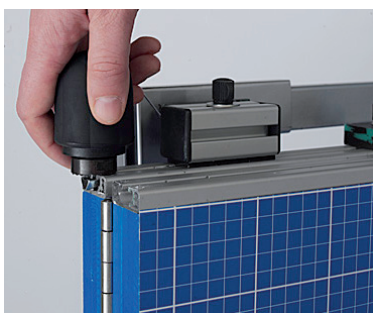

Obr. 2a

- Otevřete přepravní pojistku (č. 20) a sklopte sklápěcí podstavec (č. 7 obr. 2b) a zajistěte aretace sklápěcího podstavce (2x č. 6) - utáhněte je rukou (obr. 2s).



Obr. 2b

Přívodní kabel odvíňte z navijáku kabelu (č. 20).

- Příklad je nyní připraven k použití na stojanu a na stojanu se opírá o stěnu, přičemž prostor mezi ložem na stojanu a stěnou se používá.
- Pokud by se přístroj měl používat jako volně stojící, musí se podpěra (č. 17) vyklopit. Ta se nachází sklopená na zadní straně zařízení (obr. 3): povolte upínací šroub (č. 21), sklopte dlouhou opěru (č. 17), poté vyklopte protilehlou aretaci z vnitřního dílu dlouhé podpěry a zajistěte aretaci volné podpěry (č. 19) (obr.4).



Obr.3



Obr.4



Dbejte, aby aretace bezpečně zaklapla a přístroj se nemohl překotit!

- Povolte aretace řezacího třmenu (2x č.12) na spodní a horní straně řezacího třmenu a opěry pravé a levé opěrné lišty (2x č. 15). Řezací třmen sklopte až nadoraz doleva a opět zajistěte aretace řezacího třmenu (2x č. 12). Řezací třmen se nyní nachází v úhlu 90° k základní desce.
- Nyní odklopte obě opěrné lišty (č. 4 a č. 8, takže vyčnívají vodorovně doprava a doleva a položte je na podpěry určené k umístění opěrných lišt (č. 8 a č. 15).
- Zástrčku síťového kabelu nyní zapojte do zásuvky (230 V).
- Zařízení je nyní připraveno k provozu a lze ho spustit spínačem a vypínačem (č. 11) (kolébkový spínač stiskněte doleva = provoz řezačky izolačních desek; kolébkový spínač stiskněte doprava = provoz rohové řezačky) (Obr. 5).



Obr.5

## Varianty řezu

### Rovný řez (podélný a příčný):

- Izolační desku položte na opěrné lišty (č. 4), vytáhněte řezný třmen (č. 10), izolační desku posuňte až k míře přířezu doleva (rozměr lze odečíst na měřicí stupnici opěrné lišty č. 4) a třmen ved'te izolační deskou. Při opakujících se řezech upevněte jezdec pro opakované řezy (č. 9) na levou opěrnou lištu (č. 8). Desku lze na opěrnou lištu položit svisle nebo vodorovně (č. 4) a provést podélné nebo příčné řezy.

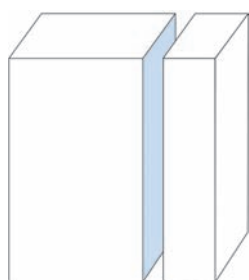

Podélný a příčný řez

### Zkosený řez

Zkosený řez odměřte na objektu pomocí přiloženého úhelníku a úhel přeneste na izolační desku, nastavte desku a opěrnou lištu (č. 4), třmen otočte doprava, až úhelník řezacího třmenu (č. 10) souhlasí se značkou na izolační desce. Aretace (2. č. 12) nahoře a dole zajistěte a aretaci šikmého řezu (č. 13) posuňte až na doraz řezacího třmenu a upevněte ji. Nyní zůstává úhloměr nastaven pro opakované řezy a řezy lze opakovat bez nového nastavení.

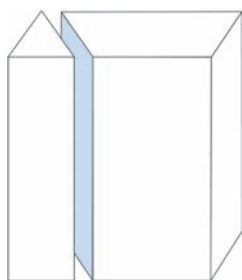

Zkosený řez

### Šikmý řez

- Střešní zešikmení přeneste pomocí úhelníku na izolační desku a postavte ji na opěrnou lištu (č. 4). Třmen vytáhněte, opěru (č. 4) zvedněte s izolační deskou, podpěru opěrné lišty (č. 15) vysuňte nahoru, až drát řezacího třmenu (č. 10) souhlasí s označením na izolační desce. Jezdec (č. 3) posuňte až k podpěře a upevněte ho. Nyní je nastavena šikmá plocha k opakování řezu. Je-li úhel, který je třeba nastavit pro šikmý řez, již znám, lze ho nastavit předem pomocí úhlové stupnice pro šikmé řezy (č. 5).

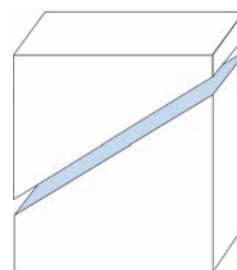

Šikmý řez

### Šikmý řez s pokosem

Tento řez proved'te jako zkosený řez a šikmý řez současně. Desku lze při vytváření šikmého řezu ještě zkosit.

### Drážka / dvojitá drážka a řez do hloubky

- Řezací třmen vytáhněte až na požadovaný rozměr drážky, omezovač hloubky na řezacím třmenu (č. 10) nastavte na požadovaný rozměr a upevněte ho. Izolační desku položte na opěrnou lištu (č. 4) a v požadovaném místě řezu ved'te řezací třmen (č. 10) deskou až na doraz hloubkového omezovače. Izolační desku ved'te až na požadovaný rozměr doleva. Poté vytáhněte řezací třmen z desky. Při řezání dvojitě drážky zopakujte výše popsany postup ještě jednou a řezací třmen (č. 10) ved'te znovu deskou, desku posuňte směrem doleva a poté třmen opět vytáhněte z desky.

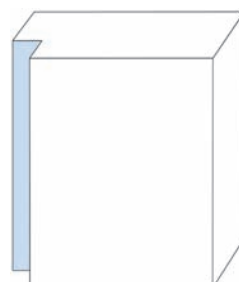

Drážkování

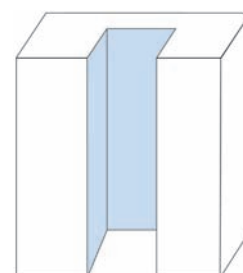

Hluboký výřez

## Rohová řezačka ProCut

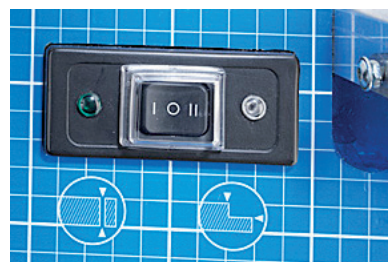
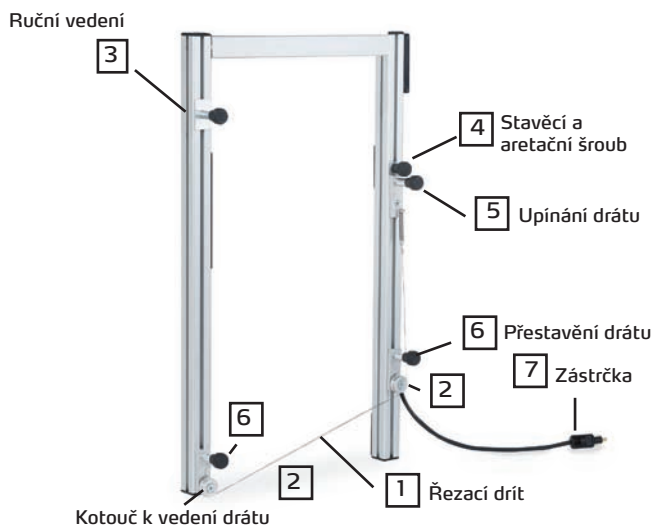

Obr.8

- Rohová řezačka je nyní připravena k provozu



Obr.6

### Montáž / Zprovoznění

- Zařízení se dodává v přepravním kufru vhodně připravené k dopravě:
- Kufr otevřete a zařízení vyjměte.
- Rohovou řezačku ProCut zasuňte shora do pravého bočního profilu (č. 14) řezačky izolačních desek ProCut, až se rohová řezačka slícuje s horní hranou řezačky izolačních desek (Obr. 6).
- Rohovou řezačku upevněte pomocí stavěcího aretačního šroubu (č. 4).
- Konektor (č. 7) zapojte do určené přípojovací zásuvky na zadní straně řezačky izolačních desek ProCut (č. 16) (obr. 7).
- Řezací drát vyrovnejte vodorovně nebo šikmo: povolte oba šrouby k nastavení polohy drátu (2x č. 6) a po vyrovnáji je opět utáhněte.
- Poté drát opět napněte povolením stavěcích a aretačních šroubů (č. 4), šrouby vytáhněte nahoru, až se drát napne, a poté je opět zajistěte.



Obr.7

### Varianty řezu

#### Výřez okna (řez L)

- Na objektu změřte potřebný výřez a přeneste ho na izolační desku.
- Izolační desku položte na opěrnou lištu (č. 4).
- Rohovou řezačku povolte pomocí stavěcího aretačního šroubu a rohovou řezačku vedte ručně (č. 3) směrem dolů.
- Drát se nachází vodorovně.
- Rohovou řezačkou řezejte izolační desku, až se dostanete na konec vyznačeného bodu.
- Nyní levou rukou odtáhněte izolační desku doleva.
- Jakmile se dostanete k vyznačenému bodu izolační desky, vedte rohovou řezačku ručně (č. 3) opět nahoru.

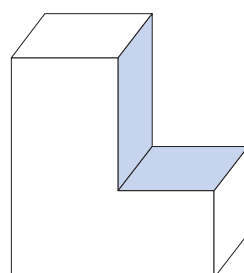

Výřez okna

- Kolébkový přepínač řezačky izolačních desek ProCut (č. 11) přepněte do polohy 2 (provoz rohové řezačky (obr. 8).

## Řez kolem krokví (s pokosem)

- Na objektu změřte potřebný výřez a přeneste ho na izolační desku.
- Povolte šrouby k přestavení drátu (2x č. 6 ) a zamířte drát v diagonálách tak, aby zešikmení bylo vyrovnáno rovnoběžně k přenosu na izolační desce.
- Šrouby přestavení drátu (2x č. 6 ) opět utáhněte. Ziehen Sie die Schrauben für die Drahtverstellung wieder fest an.
- Drát napněte povolením šroubu k napínání šroubu (č. 5), vytáhněte ho nahoru, až je drát dostatečně zapnutý, a znovu ho aretujte.
- Izolační desku položte na opěrnou lištu (č. 4).
- Rohovou řezačku povolte pomocí stavěcího aretačního šroubu a rohovou řezačku vedte ručně (č. 3) směrem dolů.
- Rohovou řezačkou řezejte izolační desku, až se dostanete na konec vyznačeného bodu.
- Nyní levou rukou odtáhněte izolační desku doleva.
- Jakmile se dostanete k vyznačenému bodu izolační desky, vedte rohovou řezačku ručně (č. 3) opět nahoru.

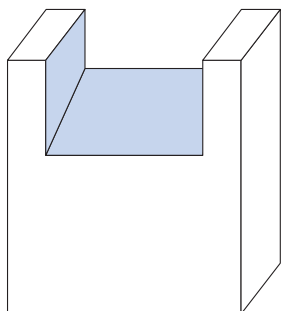

Řez krokve

## Výřezy (kompletní)

- Izolační desku položte na opěrnou lištu (č. 4).
- Ruční řezačku s ručním vedením (č. 3) vedte rukou dolů tak, až najdete požadovaný bod k řezání do desky.
- Izolační desku posuňte zleva doprava natolik, až dosáhnete požadované délky výřezu.
- Rohovou řezačku táhněte ručním vedením (č. 3) opět nahoru, až dosáhne rovněž požadované výšky pro výřez.
- Izolační desku nyní posuňte zprava/doleva natolik, až dosáhnete požadované polohy.
- Pomocí řezačky s ručním ovládním nyní vedte rohovou řezačku ručním vedením č. 3 zpět k výchozímu bodu.

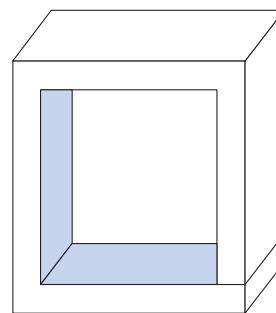

Výřezy jsou možné jen se zářezem



## **ES - prohlášení o shodě**

Prohlašujeme ve vlastní odpovědnosti, že výrobek

Typ: stojanová řezačka ProCut na izolační desky, na kterou se vztahuje toto prohlášení, a která odpovídá následujícím normám a normativním dokumentům:

Směrnice 2006/95/ES

Norma EN ISO 12100

EN 1050

EN 60742

**STORCH**

**Malerwerkzeuge & Profigeräte GmbH**

**Platz der Republik 6-8**

**42107 Wuppertal**



**Jörg Heinemann – jednatel**





**STORCH®**

**Art.-Nr. Bezeichnung**

57 00 00	ProCut Dämmplatten-Standschneidegerät Ersatzschneidedraht Rolle 10 m, Schmiege, Zange im Holzkoffer
57 00 05	ProCut Eckschneider im Holzkoffer
57 00 20	ProCut Dämmplattenschneider und Eck- schneider Set im Holzkoffer
57 00 04	Ersatzsicherungen (2 Stk.=1 Satz)
56 10 06	Universalklammern
57 00 02	Ersatzdraht auf Rolle, 10m

**Item No. Description**

57 00 00	ProCut free-standing foam board cutter Spare cutting wire roll (10 m), sliding bevel, gripper, in a wooden case
57 00 05	ProCut corner cutter in a wooden case
57 00 20	ProCut foam board cutter and corner cutter set in a wooden case
57 00 04	Spare fuses (2 pce. =1 set)
56 10 06	Universal brackets
57 00 02	Spare wire on a roll, 10m

**Art.-nr. Omschrijving**

57 00 00	ProCut Staand snij apparaat voor isolatie- platen Vervangende rol snijdraad 10 m, duimstok, tang in houten koffer
57 00 05	ProCut hoeksnijder in houten koffer
57 00 20	ProCut snij apparaat voor isolatieplaten en hoeksnijder, set in houten koffer
57 00 04	Vervangende zekeringen (2 stuks =1 set)
56 10 06	Universele klemmen
57 00 02	Vervangende draad op rol, 10m

**Číslo výrobku Označení**

57 00 00	Stojanová řezačka izolačních desek ProCut Náhradní řezací drát role 10 m, úhelník s pohy- blivými rameny, leště ve dřevěném kufru
57 00 05	ProCut - rohová řezačka ve dřevěném kufru
57 00 20	Řezačka izolačních desek a rohová řezačka - souprava v kufru
57 00 04	Náhradní pojistky (2 ks=1 sada)
56 10 06	Univerzální svorky
57 00 02	Náhradní drát na cívce, 10 m

**Art. n° Désignation**

57 00 00	Appareil de découpe sur pied pour panneaux isolants Fil de coupe de rechange sur bobine 10m, sauterelle, pince en coffret bois
57 00 05	découpeuse d'angle ProCut en coffret bois
57 00 20	appareil de découpe pour panneaux isolants et découpeuse d'angle ProCut en coffret bois
57 00 04	fusibles de rechange (2 pces = 1 jeu)
56 10 06	agrafes universelles
57 00 02	fil de rechange sur bobine, 10m

**N. art. Descrizione**

57 00 00	Taglierina fissa per pannelli isolanti ProCut Bobina filo metallico da taglio 10 m, squadra falsa, tenaglia nel cofanetto in legno
57 00 05	Taglierina angolare ProCut nel cofano in legno
57 00 20	Set taglierina per pannelli isolanti ProCut con taglierina angolare nel cofano in legno
57 00 04	Fusibili di ricambio (2 pz.=1 set)
56 10 06	Gruppe universali
57 00 02	Filo metallico di ricambio su bobina, 10m

**STORCH®**

Malerwerkzeuge &amp; Profugeräte GmbH

Platz der Republik 6 - 8

42107 Wuppertal

Telefon: +49 (0)2 02 . 49 20 - 0

Telefax: +49 (0)2 02 . 49 20 - 111

E-mail: info@storch.de

Internet: www.storch.de

**H002533**

Stand: Mai 2009